

MC 5M - MC 6P - MC 7P

Instructions for use

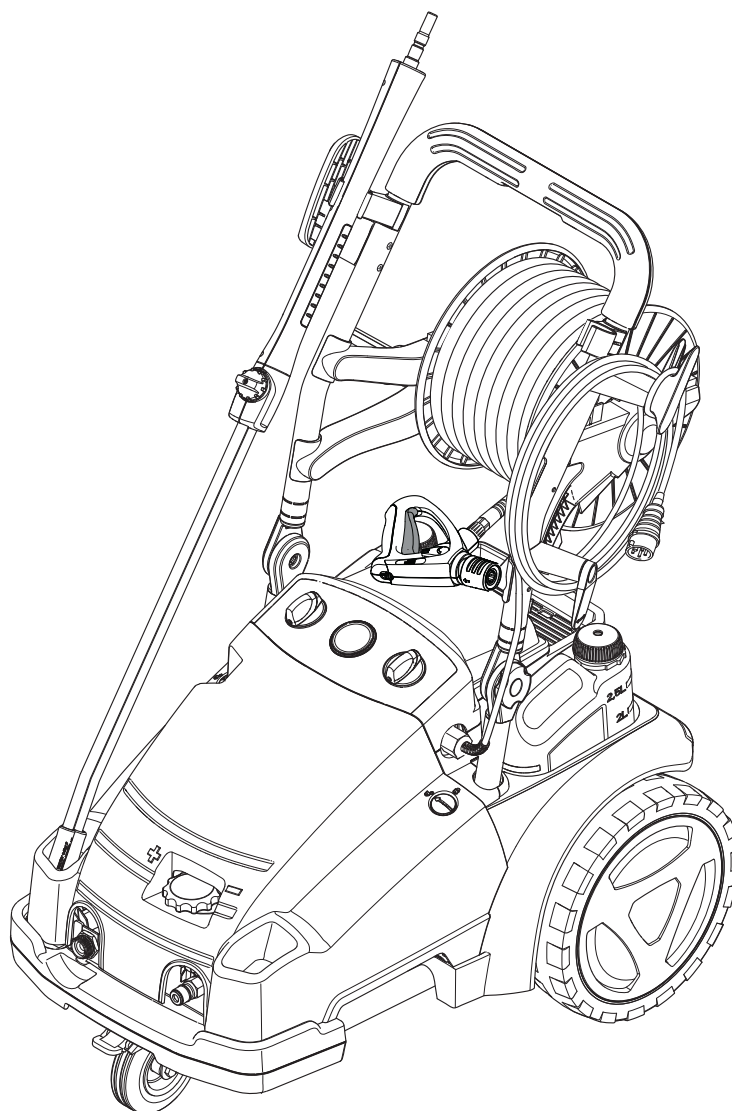

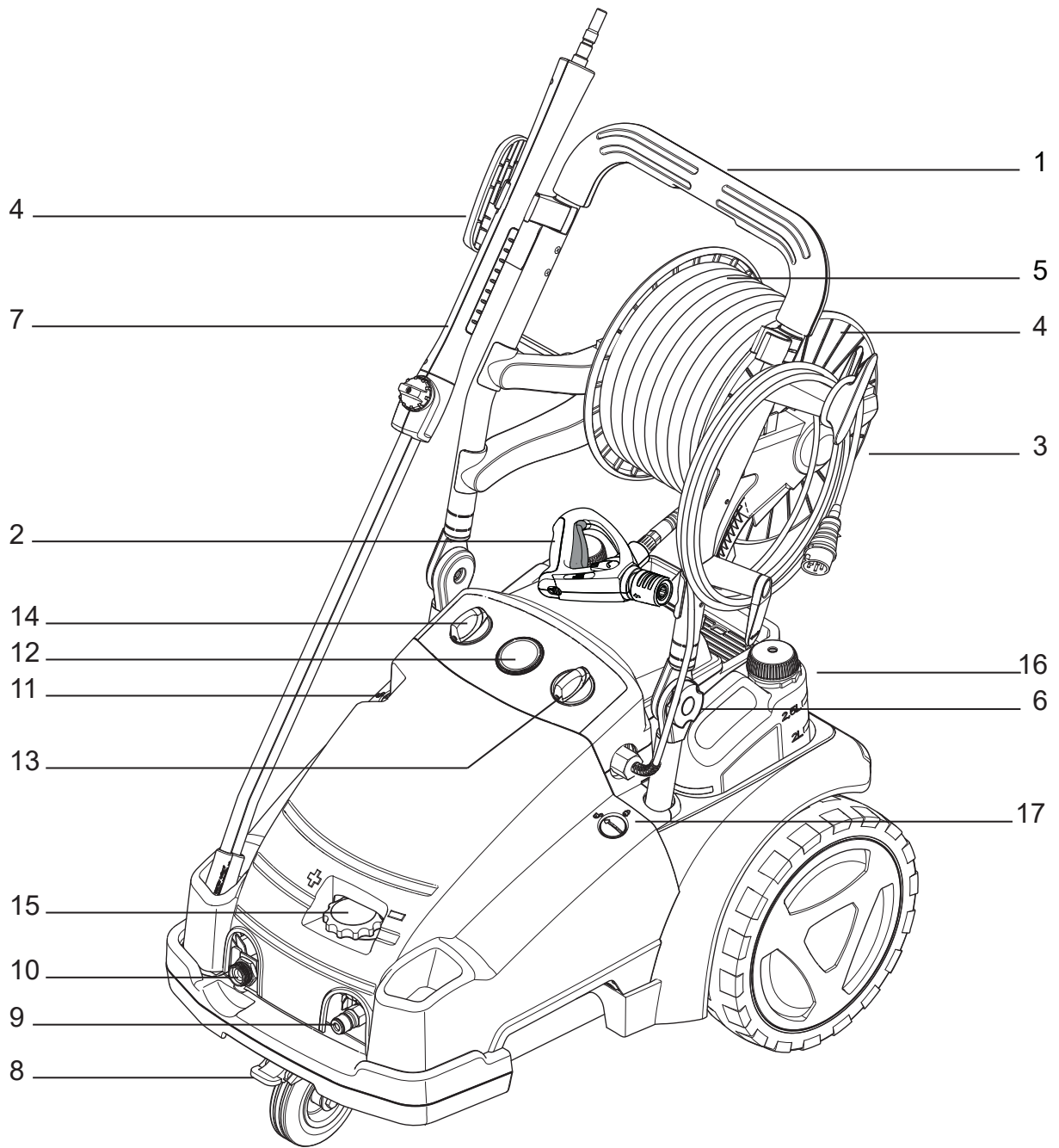

B1

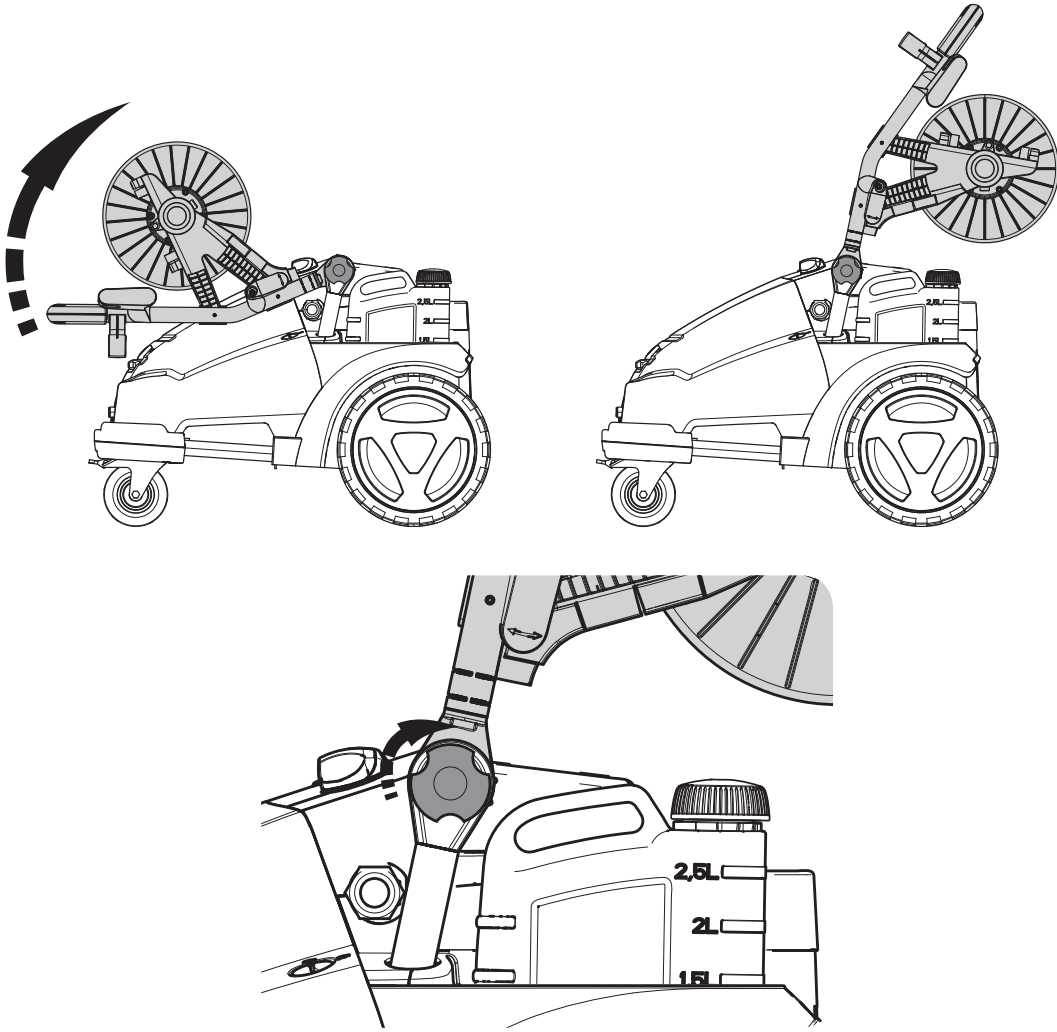

C

C1

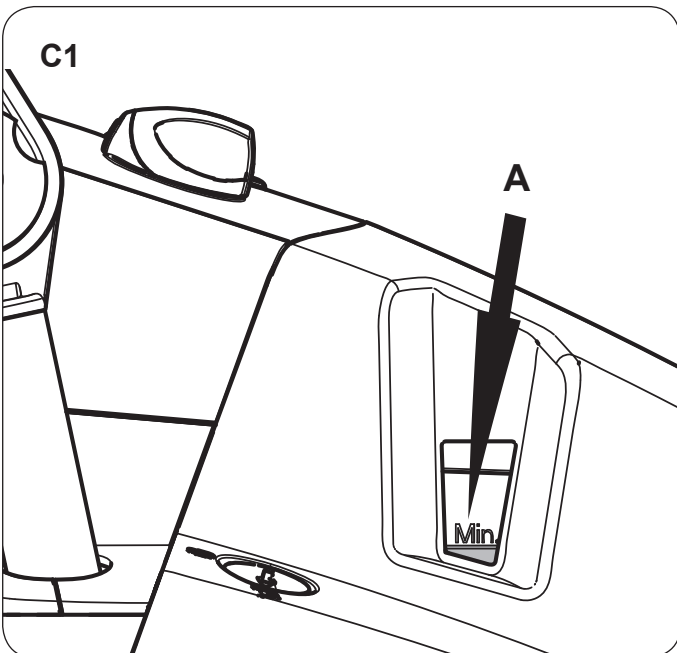

C2

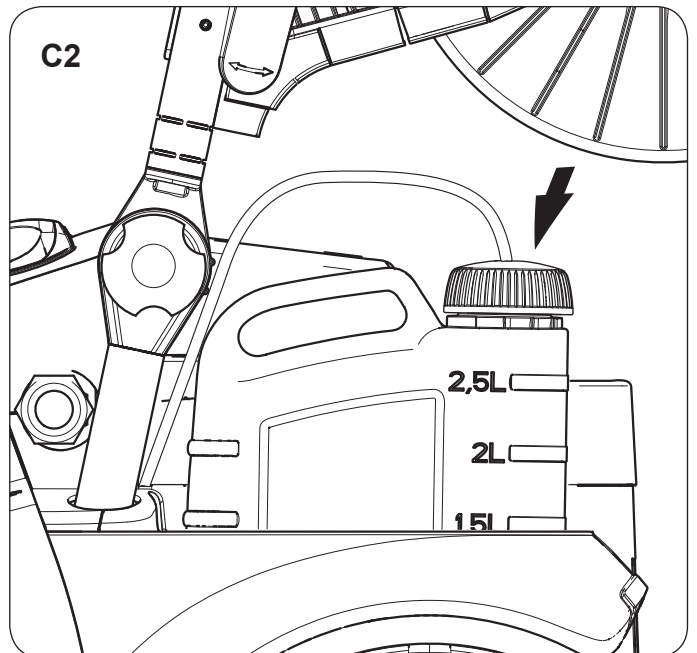

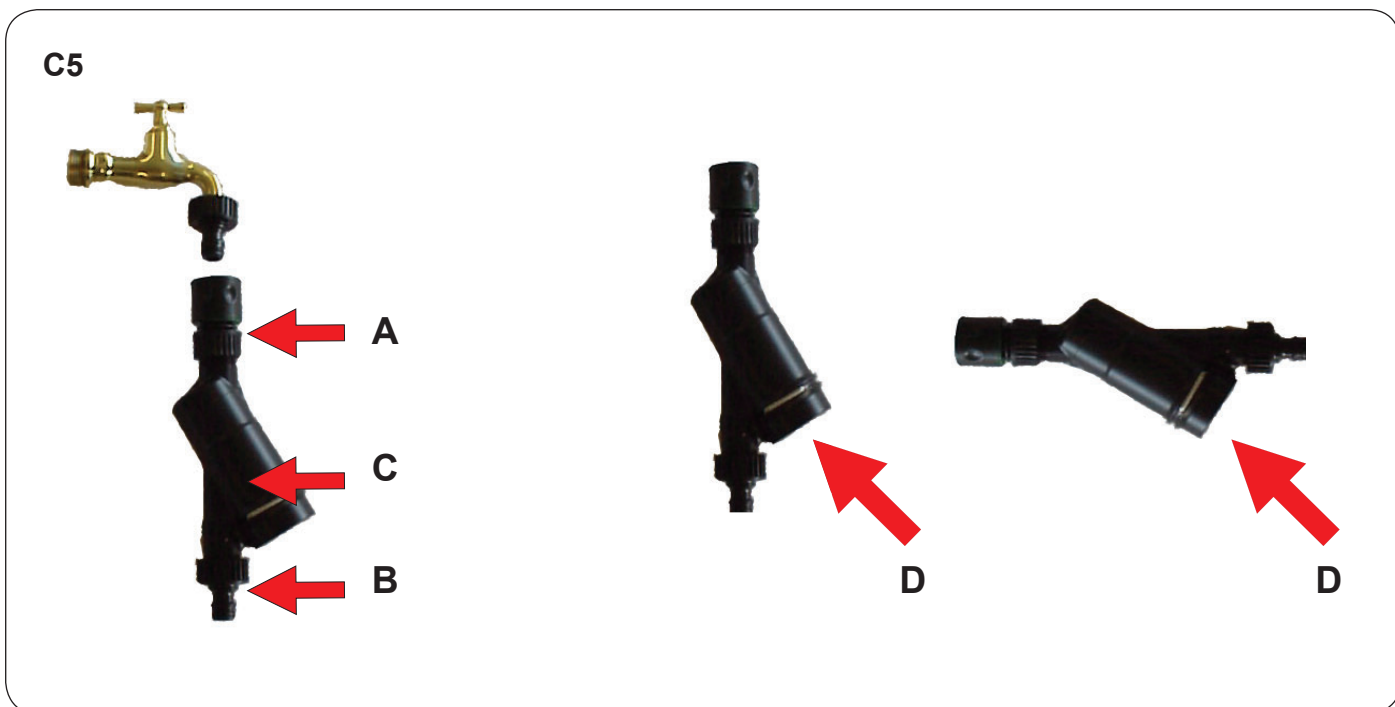
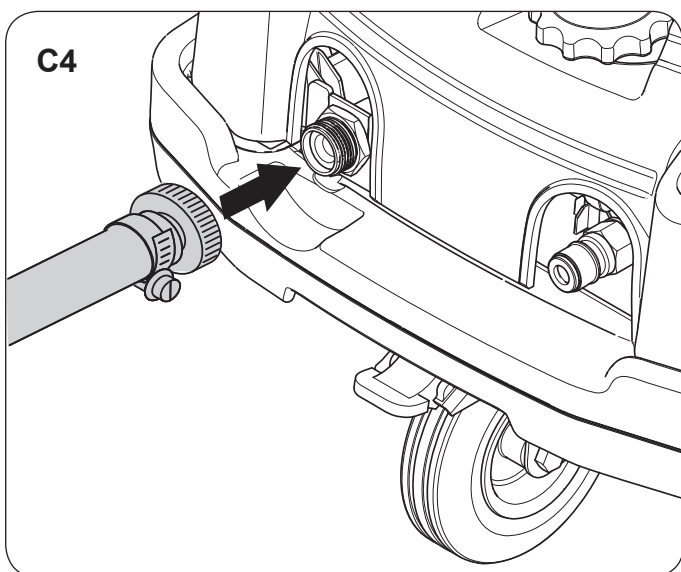
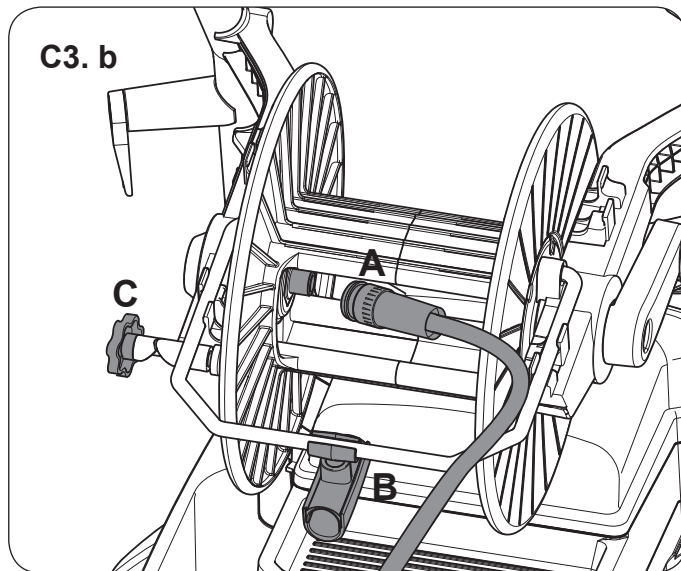
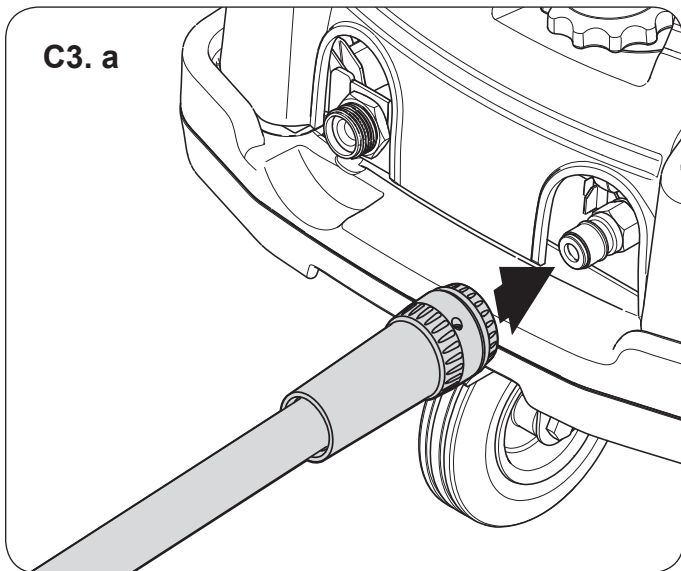

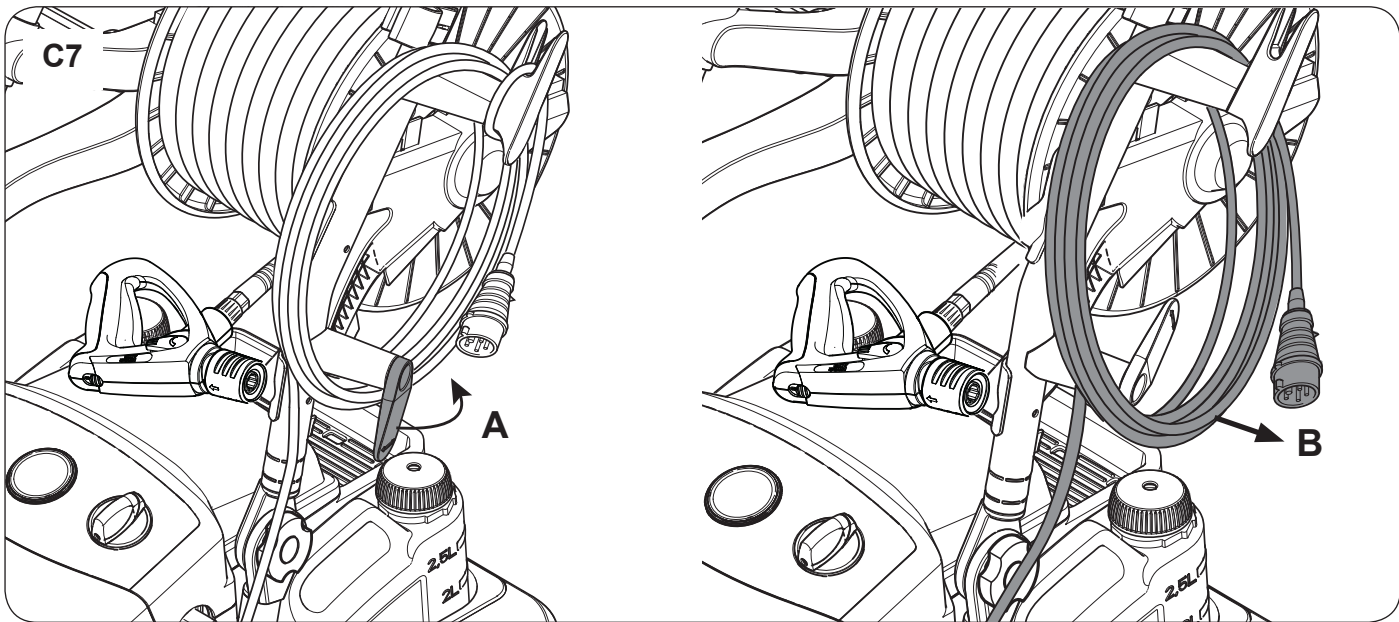
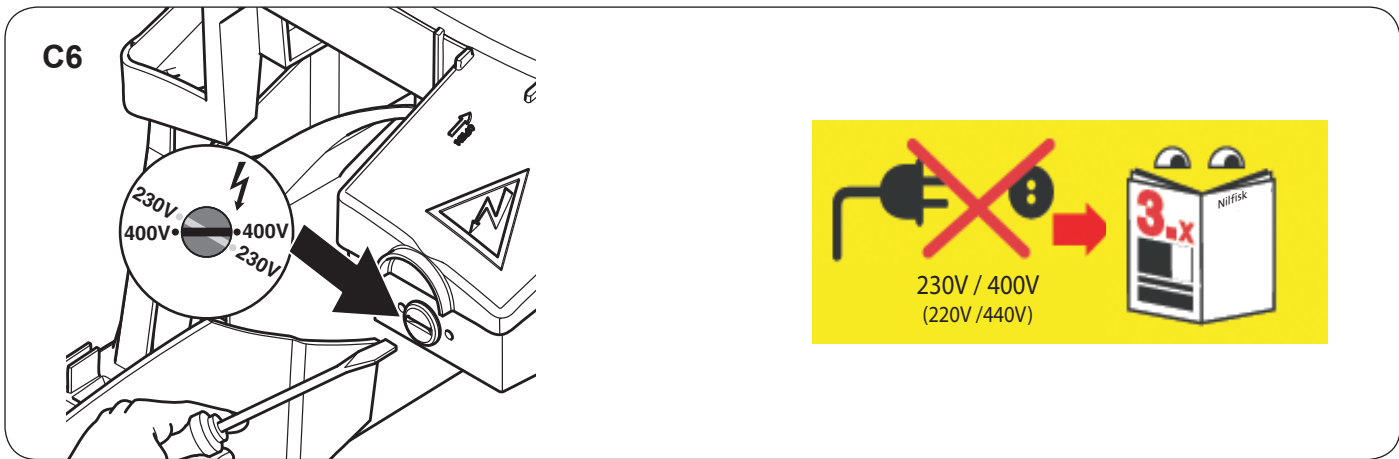

D

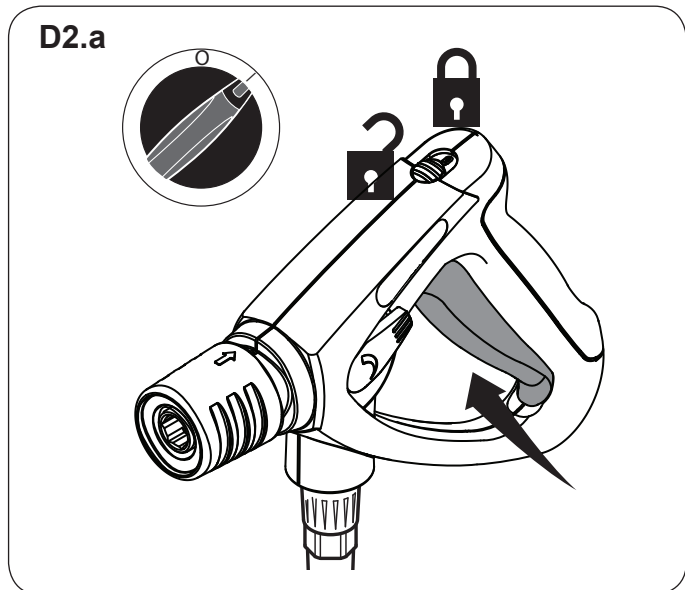
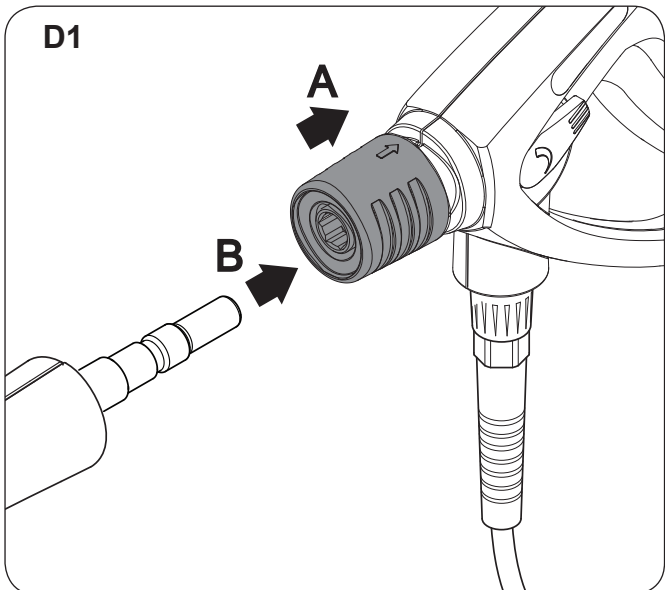

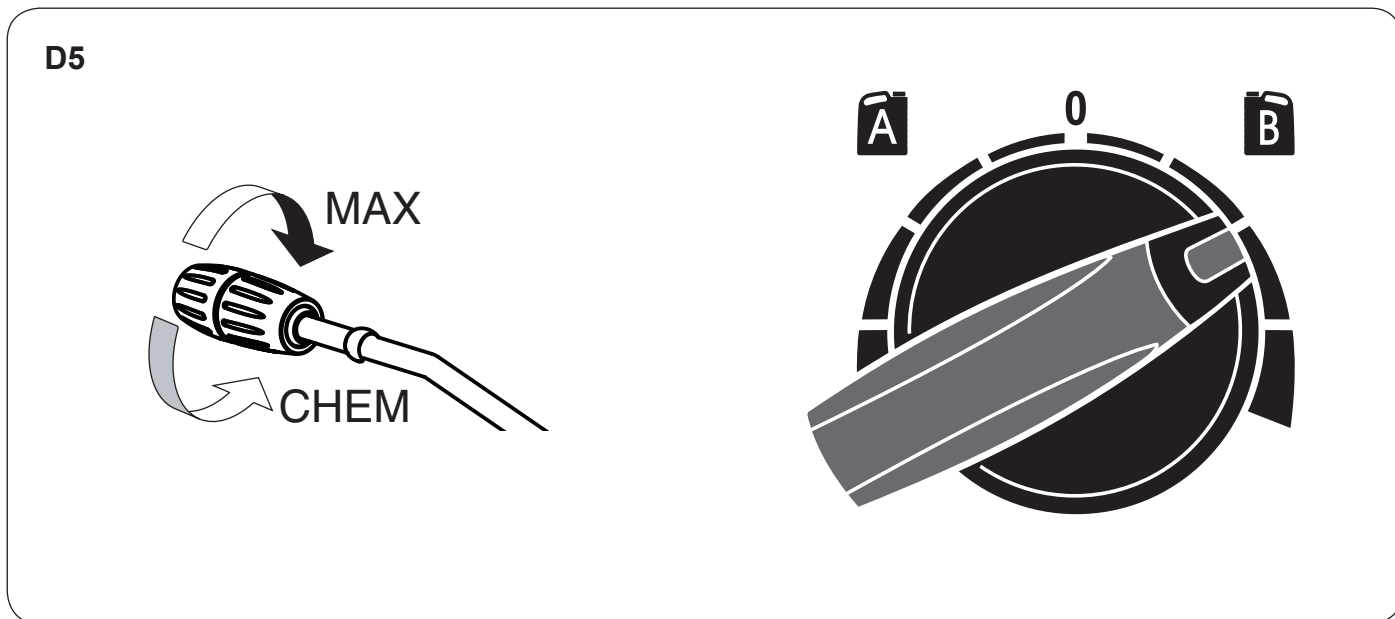
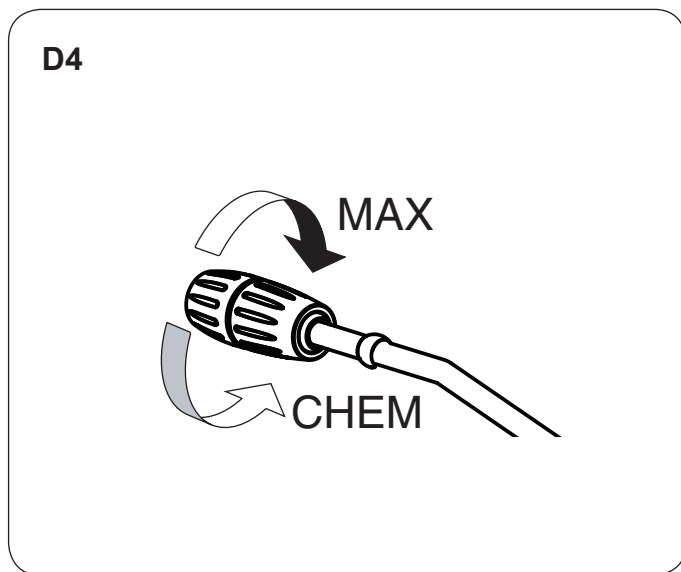
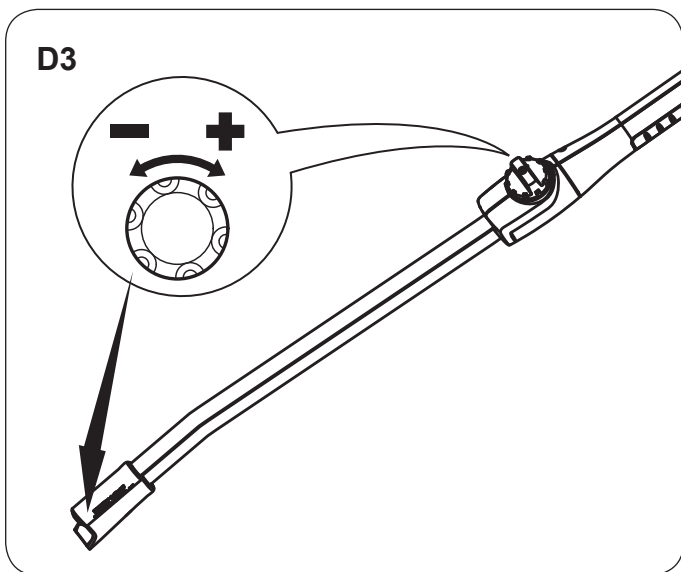
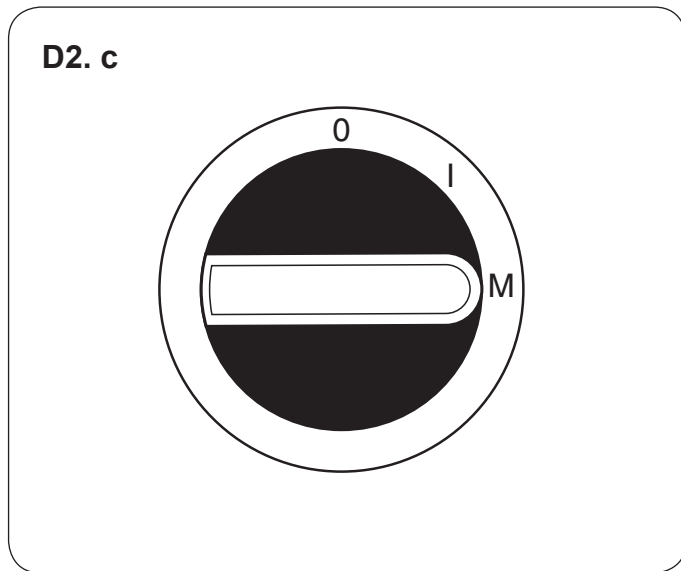
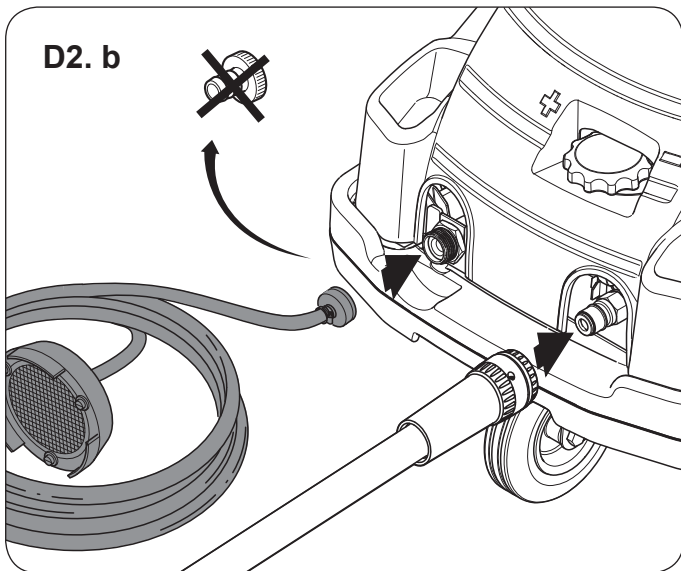

E1

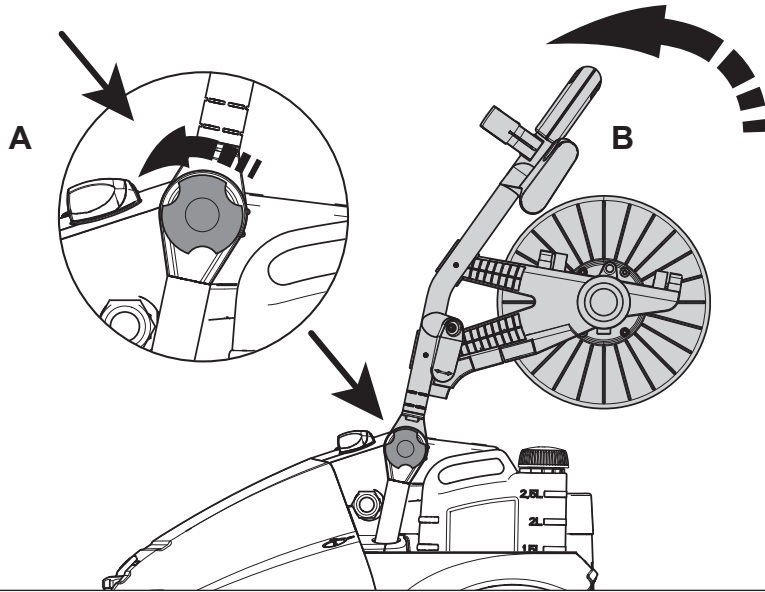

E2

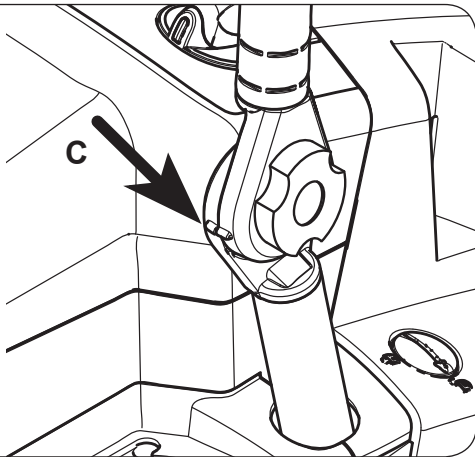

E3

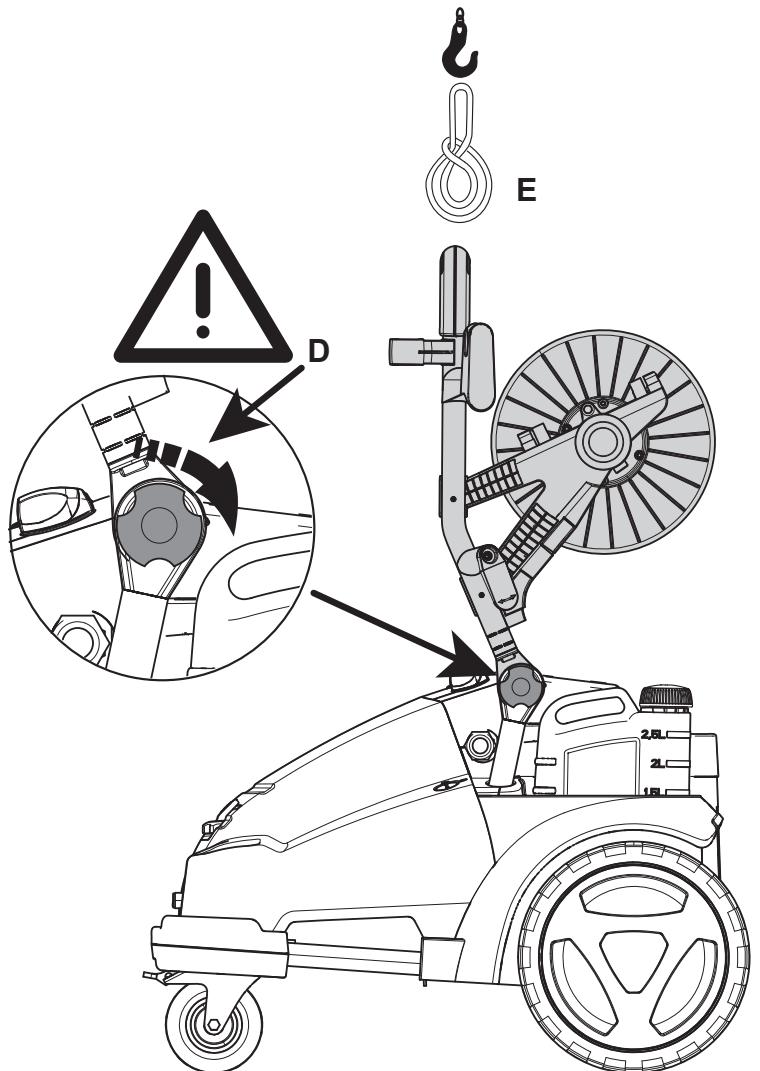

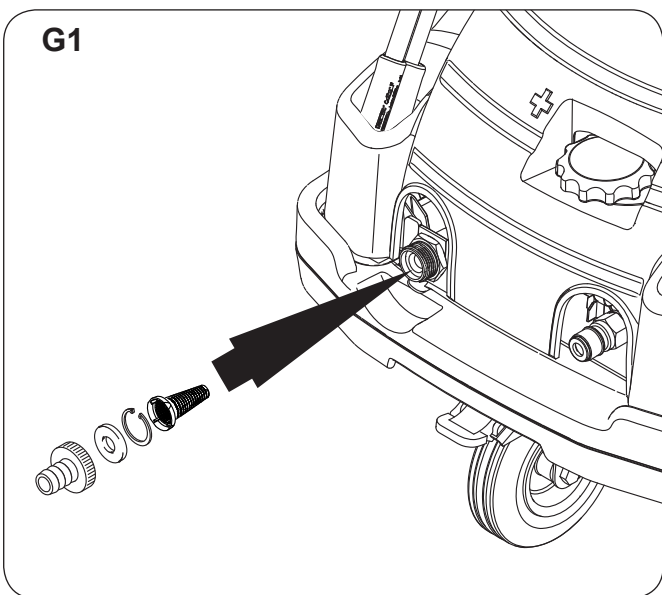
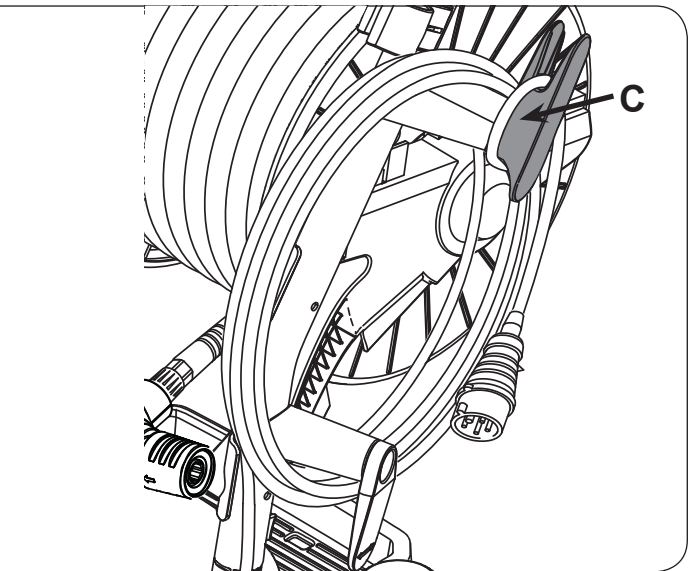
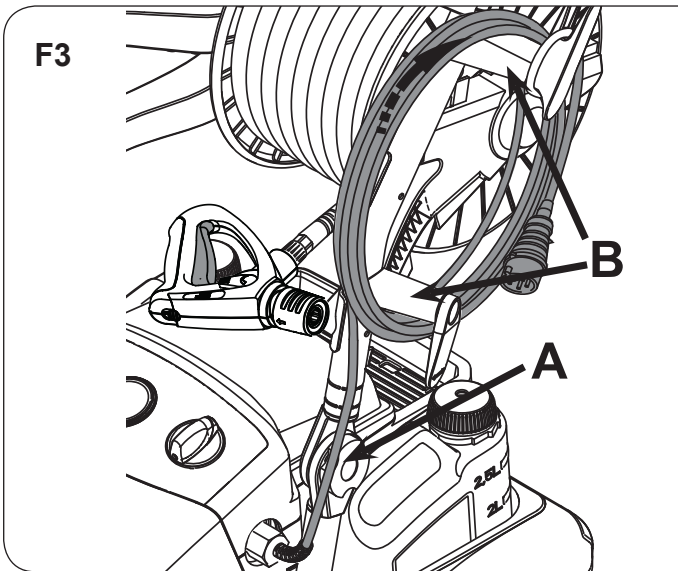
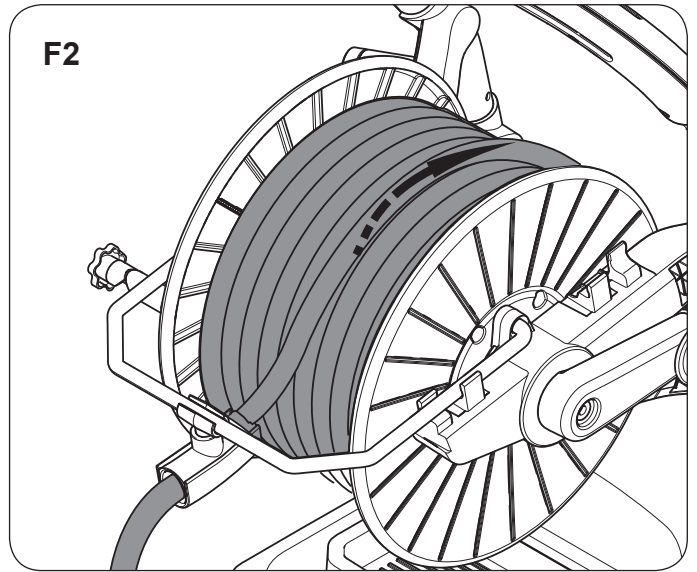
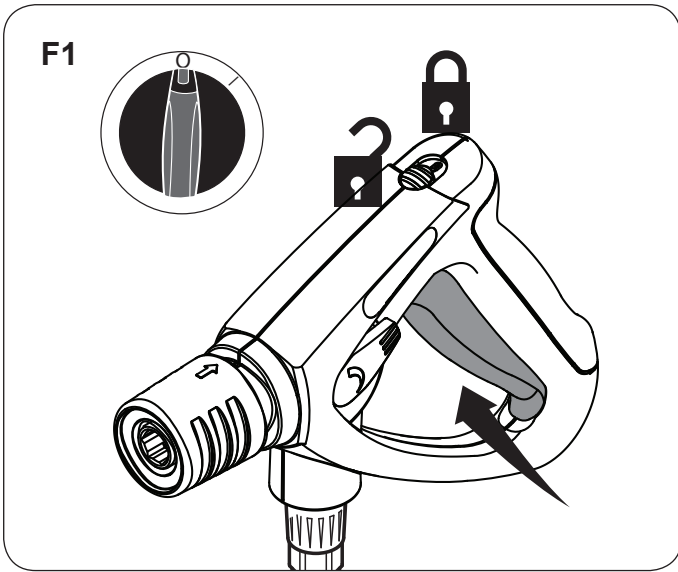

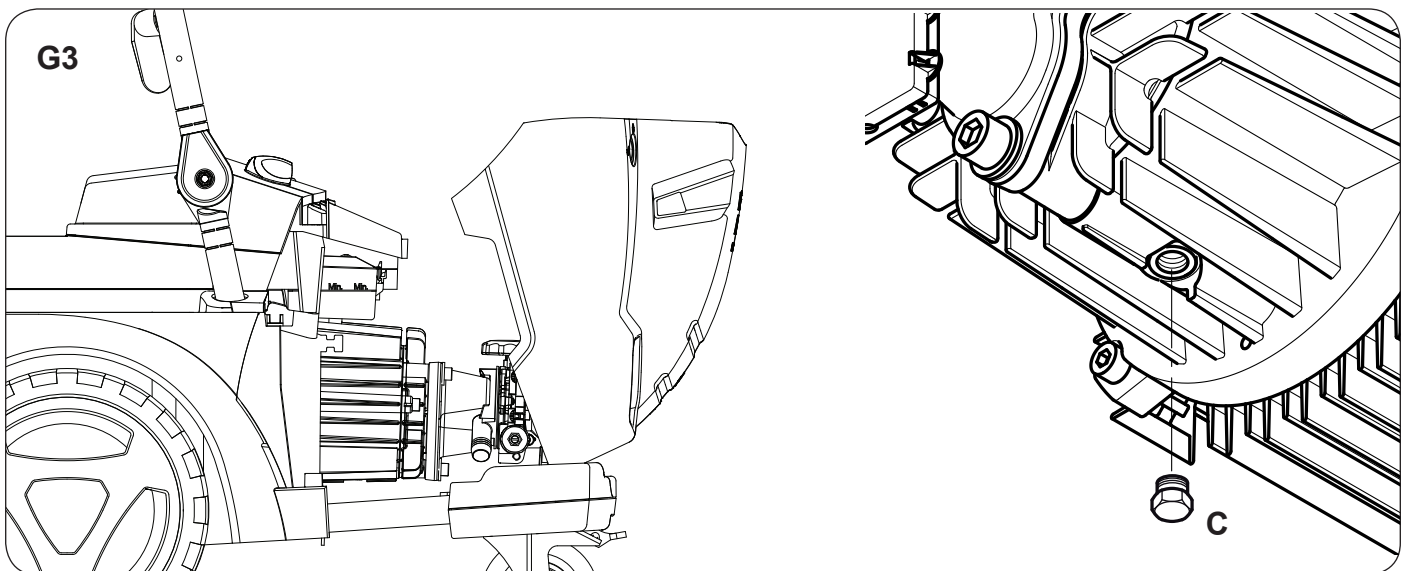
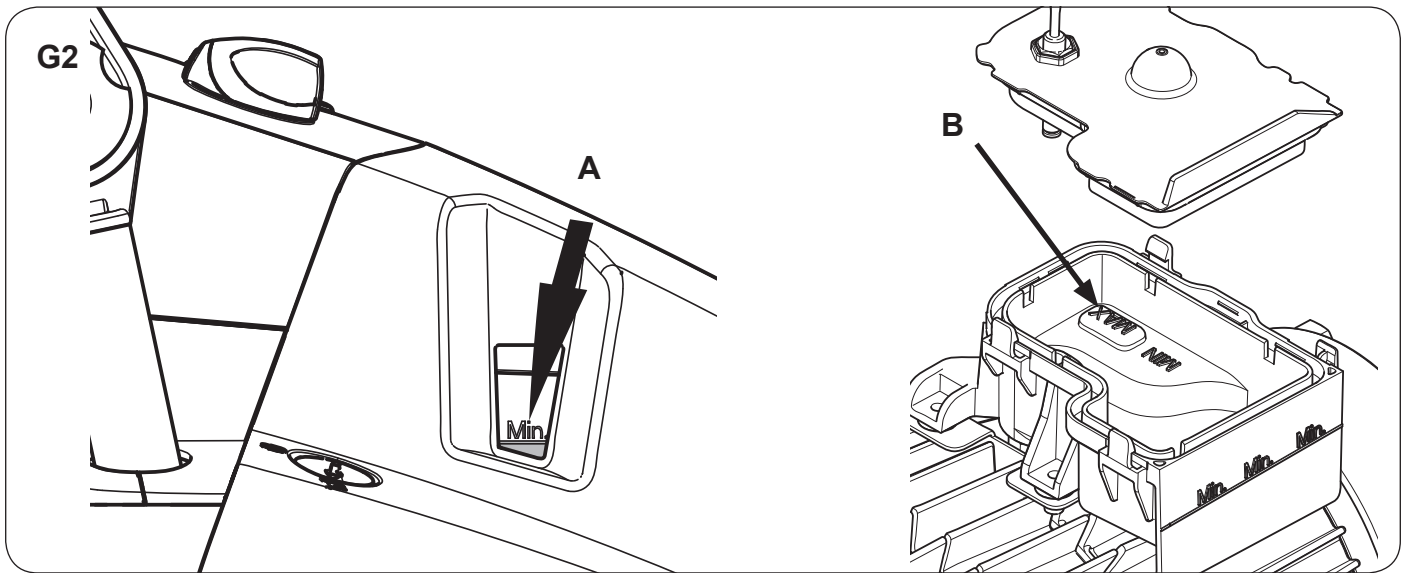

EN	Operating instructions	11
DE	Bedienungsanweisungen	15
FR	Instructions de fonctionnement	19
NL	Gebruiksaanwijzingen	23
IT	Istruzioni per l'uso	27
NO	Bruksanvisning	31
SV	Bruksanvisning	35
DA	Betjeningsvejledning	39
FI	Käyttöohje	43
ES	Instrucciones de funcionamiento	47
PT	Instruções de Funcionamento	51
EL	Οδηγίες λειτουργίας	55
TR	Kullanma Talimatları	59
SL	Navodila za delovanje	64
HR	Upute za uporabu	68
SK	Návod na obsluhu	72
CS	Návod k obsluze	76
PL	Instrukcje dotyczące obsługi	80
HU	Használati útmutató	84
RO	Instrucţiuni de utilizare.....	88
BG	Указания за експлоатация	92
RU	Руководство по эксплуатации	96
ET	Tööjuhised	100
LV	Norādījumi par ekspluatāciju	104
LT	Naudojimo instrukcija	108
ZH	操作说明.....	112
KO	사용법.....	116

Használati útmutató

Ezt a magasnyomású mosót professzionális felhasználásra tervezték, jellemzően az alábbi tisztítási feladatokhoz:

A mezőgazdaság, az ipar, a szállítmányozás, a járműtisztítás, a közműipar, a takarítóipar, az építőipar vagy az élelmiszeripar területén.

Képes gyors útmutató

A képes gyors útmutató a készülék indításához, működtetéséhez és raktározásához nyújt segítséget. Az útmutató 8 fejezetre van osztva.

A

HASZNÁLAT ELŐTT MINDENKÉPP OLVASSA EL A BIZTONSÁGI TUDNIVALÓKAT!

Kezelőelemek:

- A1. Tolókar
- A2. Szórópisztoly
- A3. Villamos kábel
- A4. Nagynyomású tömlő tartó
- A5. Nagynyomású tömlő
- A6. Rögzítőcsavar
- A7. Szórócső¹⁾
- A8. Rögzítőfék¹⁾
- A9. Nagynyomású tömlő csatlakozó (tömlőorsó nélküli alapmodelleken)¹⁾
- A10. Vízcsonkaközlő és vízbemeneti szűrő
- A11. Olajsint csúszka
- A12. Nyomásmérő¹⁾
- A13. Főkapcsoló
- A14. Mosószeradagolási-szabályozó¹⁾
- A15. Vízátfolyás-szabályozó¹⁾
- A16. Mosószer tartály ¹⁾
- A17. Fedélzár

B

Az üzembevétele előtt

- B1. Az első üzembe helyezés előtt a készüléket alaposan vizsgálja meg hiányosságok és károsodások szempontjából. Károsodás esetén azonnal forduljon az Nilfisk kereskedőjéhez. Hajtsa ki a tolókart és rögzítse munkahelyzetben.

VIGYÁZAT!

A készüléket soha ne emelje meg egyedül. Mindig kérjen meg valakit, hogy segítsen.

C

A tisztítógép felállítása

- C1. Ellenőrizze az olajsintet. Sík talajon az olajsintnek a MIN szint (A) fölött kell lennie az olaj hideg állapotában.
- C2. A tisztítószertartály feltöltése¹⁾:
1. Töltse fel a tisztítószertartályt Nilfisk-tisztítószerral.
 2. Húzza ki a tisztítószertartály tömlőt és a szűrőt a tartóból, majd helyezze a tisztítószertartály betöltőnyílásához.
- C3. Csatlakoztassa a nagynyomású tömlőt
- a. Tömlődobos készülékek: Csatlakoztassa a nagynyomású tömlőt a gyorscsatlakozóval a készülék nagynyomású csatlakozójához.
FONTOS! A nagynyomású tömlő maximális hossza 50 m.
 - b. Tömlődob nélküli készülékek:
 1. Helyezze a nagynyomású tömlő gyorscsatlakozóját a tengely csőösszekötő darabjára.
 2. Helyezze a nagynyomású tömlőt a tömlővezetőbe (B)

és rögzítse a bilincsel¹⁾.

3. Engedje ki a tömlőorsó¹⁾ tömlővezető fékjét (C) és csévélje fel a nagynyomású tömlőt.
- C4. A víztömlő csatlakoztatása:
1. A víztömlőt a készülékhez való bekötése előtt öblítse ki vízzel, így homok és egyéb szennyeződések nem kerülhetnek a készülékbe.
 2. Csatlakoztassa a víztömlőt a gyorscsatlakozóval a vízcsonkaközlőhöz.
 3. Nyissa ki a vízcsapot.
- FONTOS! Gyenge (pl. homokos) vízminőség esetén javasoljuk, hogy szereljen a gépre finom vízsűrítőt. Max. 50 mikron méretű szűrő ajánlott
- FONTOS! Szövet erősítésű víztömlő használatát ajánljuk, melynek néveleges átmérője min. 3/4" (19 mm).
- C5. BA szelep: Ennek a nagynyomású mosónak/tisztítónak az ivóvízhálózatra történő csatlakoztatása csak akkor engedélyezett, ha a rendszerelválasztás egy BA típusú visszafolyásgátlóval, az EN 60335-2-79 szabvány szerint gondoskodtak.

A BA szelep rendelési számai (C: BA szelep):

- BA szelep GARDENA csatlakozóval: 106411177
- BA szelep NITO csatlakozóval: 106411178
- BA szelep GEKA csatlakozóval: 106411179
- BA szelep csatlakozó nélkül: 106411184

A csatlakozók rendelési számai (A: Anya csatlakozó, B: Apa csatlakozó):

- 3/4" GARDENA (A): 1608629
- 3/4" GARDENA (B): 32541
- 3/4" NITO (A): 1602945
- 3/4" NITO (B): 1600659
- 1/2" NITO (B): 1604669
- 3/4" GEKA (A): 1718
- 3/4" GEKA (B): 1311

Üzembe helyezési útmutató:

1. Szereljen fel a vízcsapra egy apa csatlakozót.
2. Csatlakoztassa a BA szelep (A) pontját a vízcsaphoz..
3. Szereljen fel a vízbevezető tömlőre egy anya csatlakozót.
4. Csatlakoztassa a BA szelep (B) pontját a vízbevezető tömlőhöz.
5. Csatlakoztassa a vízbevezető tömlőt a magasnyomású mosóhoz.
6. Kapcsolja rá a vizet és indítsa el a berendezést.

VIGYÁZAT!

- A visszaáramlás gátló függőlegesen vagy vízszintesen is felszerelhető, a vízelvezetőt (D) nyílásával lefelé mutatva kell felszerelni.
- A vízelvezető (D) nyílásából elfolyó víz szabadon áramoljon.
- Ha fennáll a veszélye, hogy a belépő vízbe homokszemcsék kerülhetnek (például saját kútból), akkor egy további szűrőt kell felszerelni a vízcsap és a visszaáramlás gátló közé.
- Az esetleges nyomáslökések csillapítása érdekében a visszafolyásgátló és a nagynyomású mosó közötti tömlőnek legalább 12 méter hosszúnak kell lennie (min. átmérő 3/4").
- Ha a víz átfolyt a BA szelepen, akkor már nem tekinthető ivóvíznek.
- A visszaáramlás gátlót óvni kell a fagyveszélytől.
- Tartsuk tisztán és szennyeződésmentesen a visszaáramlás gátlót.

Karbantartás

Az alábbi funkciókat legalább évente egyszer ellenőrizze:

1. Munkavégzés után kapcsolja ki a nagynyomású tisztítót.
2. Zárja el a vízcsap szelepet.
3. Nyomásmentesítse a vízbevezető tömlőt úgy, hogy húzza meg a szórópisztoly ravaszát.
4. Szerelje le a visszaáramlásgátlót. A vízvezető nyílásból (D) víznek kell kilépnie (max. 100 ml) az ivóvíz leválasztásának biztosítására.
5. Ha nem így történik, tisztítsa meg a BA szelepet vagy kérjen tanácsot a Nilfisk képviselőtől.

C6. Elektromos csatlakozás

1. Be kell tartani biztonsági előírásokat.
2. Illessze a dugaszt a hálózati dugaljba.

VIGYÁZAT!

- Átkapcsolható feszültségű készülékek csatlakoztatása előtt: Ellenőrizze, hogy a készüléken beállított feszültség megfelel-e a villamos táphálózat feszültségének. Ha nem felel meg, a gép villamos berendezései megrongálódhatnak¹⁾.
- Kábeldob használata esetén: Teljesen tekerje le a kábelt.
- A tisztítógépet csak megfelelően kivitelezett villamos szerelvényekhez szabad csatlakoztatni.

C7. A kábel kiengedése

1. Fordítsa el a kábelakasztót (A).
2. Engedje ki a kábelt (B).
3. Fordítsa vissza a kábelakasztót (A).

D

A készülék bekapcsolása

D1. A szórócső szórópisztolyhoz való csatlakoztatása.

1. Húzza hátra a szórópisztoly gyorscsatlakozóján a kék csúszkát (A).
2. Helyezze be a szórócső csőkapcsolóját a gyorscsatlakozóba (B), és engedje el a csatlakozót (A).
3. Húzza előre a szórócsövet (vagy egyéb tartozékot) annak céljából, hogy meggyőződjön róla, ez a rész szorosan össze van kötve a szórópisztollyal.

FONTOS! Mindig tisztítsa meg a karmantyút az esetleges piszoktól, mielőtt a szórócsövet összeköti a szórópisztollyal.

FONTOS! A környezeti hőmérséklet 0 °C-nál magasabb és 40 °C-nál alacsonyabb legyen. A készülék hőmérséklete ne legyen 0 °C-nál kisebb.

D2.a A készülék bekapcsolása, ha vízvezetékre van kötve:

1. Állítsa a főkapcsolót " I " állásba.
2. A szórópisztolyt nyissa ki és hozza működésbe.
3. A biztonsági tolóreteszt rögzítse rövid munkamegszakítások során is.

FONTOS! Húzza meg a szórópisztoly ravaszát néhányszor röviden, hogy a rendszert légtelenítse. A szórópisztoly zárásával a tisztítógép magától kikapcsol. A tisztítógép újbóli indításához húzza meg a szórópisztoly ravaszát. A DSS típusok kikapcsolási késleltetése 20 másodperc¹⁾.

D2.b A tisztítógép bekapcsolása, ha szívó üzemű tartálynyitásra van csatlakoztatva¹⁾ (Nyomáskapcsolt modell):

1. A 61256 szívókészlet tisztítógéphez csatlakoztatása előtt töltsen meg vízzel a tömlőt.
2. Fordítsa a főkapcsolót " I " állásba.
3. Oldja ki a szórópisztolyt és működtesse.

D2.c A tisztítógép bekapcsolása, ha szívó üzemű tartálynyitásra van csatlakoztatva¹⁾ (Nyomáskapcsolt modell):

1. A 61256 szívókészlet tisztítógéphez csatlakoztatása

előtt töltsen meg vízzel a tömlőt.

2. Fordítsa a főkapcsolót „ M „ állásba.
3. Oldja ki a szórópisztolyt és működtesse.
4. A tisztítógép újbóli indításához használja ismét a főkapcsolót.

FONTOS! A tisztítógép automatikusan kikapcsol 5 percnél hosszabb szünetek után. A maximális szívómagasságot lásd a specification.

D3. Nyomásszabályozás Tornado Plus és PowerSpeedVario Plus szórócsövekkel.:

nagy nyomás = az óramutató járásával megegyező irányban (+)
kis nyomás = az óramutató járásával ellenkező irányban (-)

D4. Nyomásszabályozás a FlexoPowerPlus fúvókafejjel és a PowerSpeedVario Plus szórócsővel: Csavarja el a FlexoPowerPlus fúvókafej fejrészét:

Nagynyomás = MAX.
Kisnyomás = MIN.(CHEM)

D5. Tisztítószer használata: A szériafelszerelésként beszerelt porlasztóval csak kisnyomás-üzemlemban lehet a tisztítószer felszívni:

1. A tisztítószer a gyártó útmutatójának megfelelően kell hígítani.
 2. Tornado Plus szórócső és PowerSpeedVario Plus szórócső¹⁾: Állítsa be a nyomást alacsony nyomásra (-) a szórócsövön vagy a FlexoPowerPlus fúvókafejen¹⁾: Csavarja el a FlexoPowerPlus fúvókafej fejrészét „CHEM” irányba, ütközésig.
 3. A tisztítószer beszívott mennyisége az adagológomb elforgatásával szabályozható.
 4. Válassza ki az A tartályt az adagológomb „A” állásba helyezéssel. Válassza ki a B tartályt az adagológomb „A” állásba helyezéssel.
 5. Főkapcsoló Fordítsa a kapcsolót " I " állásba.
 6. Húzza meg szórópisztoly ravaszát.
- FONTOS!** Nem szabad hagyni, hogy a tisztítószer rászáradjon. A tisztítandó felület különben megsérülhet!

E

Emelés daruval

- E1. Daruval megemelés előtt a gépet ki kell egyensúlyozni. Oldja ki az (A) csavart, majd nyomja kissé előre a (B) tolókart.
 - E2. Ha a két jelölés szintben van (C), a tolókar daruval emelhető helyzetben van.
 - E3. Ne feledje, hogy az emelési helyzet beállítás után rögzíteni kell a csavart (D). Helyezzen el egy hevederhurkot a tolókar középvonala köré (E), amibe a darut beleakasztathatják.
- VIGYÁZAT!** Tilos tartózkodni a levegőben függő gép alatt.

F

Teendők a készülék használata után vagy felügyelet nélkül hagyás előtt

- F1. A készülék kikapcsolása:
 1. Kapcsolja ki a főkapcsolót, a kapcsolót állítsa "OFF"-helyzetbe.
 2. Zárja el a vízcsapot.
 3. Hozza működésbe a szórópisztolyt, amíg a készülék nyomásmentes lesz.
 4. Tegye fel a szórópisztoly biztosítóretesztét.
 5. Válassza le a készüléket a víztömlőről.
 6. Húzza ki a hálózati csatlakozót a csatlakozóaljzatból.
- F2. Tömlő felcsévézése, szórócső tárolása. A balesetek meg-

¹⁾ Kiegészítő tartozék - modellváltozat
Az eredeti használati útmutató fordítása

előzése érdekében mindig gondosan csévélje fel a tömlőt.

1. Csévélje fel a tömlőt az ábrán látható módon.
2. Helyezze a szórócsövet a szórócső tartóba.

F3. Kábel felcsévélése

1. A kábel felcsévélése előlről, a rögzítő csavar (A) fölött, valamint az óramutató járása szerint, a kábeldob (B) körül.
2. Végezetül fordítsa el és rögzítse a kábelvéget a kábel-rögzítőben (C).

G

Karbantartás

- G1. A vízsűrő tisztítása.** A víz-bevezetőhöz egy vízsűrő van felszerelve, ami azt a célt szolgálja, hogy megakadályozza durva piszokdarabok szivattyúba való bejutását.
1. Csavarja le a gyorscsatlakozót ha össze van szerelve.
 2. Vegye ki a szűrőt és öblítse ki. A károsodott szűrőt cserélje ki.
- G2. Az olajsint ellenőrzése.**
1. Ellenőrizze az olajsintet. Sík talajon az olajsintnek a MIN szint (A) fölött kell lennie az olaj hideg állapotában.
 2. Szükség esetén töltsön utána olajat. A betöltést a MAX (B) szintig végezze.
- G3. Olajcsere**
1. Az olajcsere előtt addig járassa a készüléket, amíg felmelegszik.
 2. Vegye le a sapkát.
 3. Lazítsa le, majd vegye ki a leeresztő dugót. Engedje le az olajat egy megfelelő edénybe (min. 1 l űrtartalmú legyen), és az olajat a helyi előírásoknak megfelelően ártalmatlanítsa.
 4. Tegye vissza a leeresztő dugót, majd töltsse fel újra Műszaki adatok fejezet szerinti olajjal.
 5. Ha az olajtartály vízszintes felületen áll, az olajnak éppen láthatónak kell lennie.
 6. Tegye vissza a sapkát.
- G4. Szivattyúolaj: Szivattyúolaj minőségének ellenőrzése:** Ellenőrizze a szivattyúolaj színét. Ha az olaj fehéres árnyalatú, értesítése a Nilfisk szervizét!
FONTOS! Különleges szivattyúolajat kell használni, ha a tisztítógépet élelmiszer közelében használják. Kérjen tanácsot Nilfisk viszonteladójától.

Karbantartási terv

	Hetente	500 üzemórán- ként	Szükség esetén
A vízsűrő tisztítása			●
A tömlő, a szórópisztoly és a szórócső gyorscsatlakozóinak zsírítása	●		
Az olajsint ellenőrzése	●		
Olajcsere		●	
Ellenőrizze a szivattyúolaj minőségét	●		

H

A készülék tárolása (fagyálló tárolás)

- A készüléket száraz, fagyvédett helyen állítsa le:
 Amennyiben a nagynyomású tisztítót egy olyan helyre helyezi, ahol a hőmérséklet 0°C körül vagy alatt van, előtte fagyállószerrel kell a szivattyúval beszívni:
1. Válassza le a készüléket a vízbevezető-tömlőről.
 2. Vegye le a szórócsövet.
 3. Kapcsolja be a készüléket, állítsa a kapcsolóállást az

“ I ” helyzetbe. Maximum 3 perc után a készüléket kapcsolja ki.

4. Csatlakoztassa a szívótömlőt a készülék víz-bevezető-jéhez, és tegye egy fagyállószerrel töltött tartályba.
5. Kapcsolja be a készüléket, állítsa a kapcsolót az “ I ” helyzetbe.
6. A szórópisztolyt tartsa a fagyállószerrel tartalmazó tartály fölé és hozza működésbe, hogy a szívófolyamat elinduljon.
7. A szívófolyamat során a szórópisztolyt 2-3-szor hozza működésbe.
8. Emelje ki a szívótömlőt a fagyállószeres tartályból és hozza működésbe a szórópisztolyt, hogy így a maradék fagyállószerrel kiszivattyúzza.
9. Kapcsolja ki a készüléket.
10. Minden rizikó elkerülése érdekében, a készüléket az újra-üzembehelyezés előtt lehetőleg fűtött helyiségben tárolja.















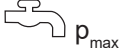
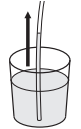

Egyebek

A gép anyagának újrafelhasználása:
 A kiszolgált készüléket azonnal használhatatlanná kell tenni. A hálózati csatlakozódugót húzza ki, a vezetékét vágja el. Az elektromos készülékeket ne dobja a háztartási hulladékba.
Garancia:
 Garanciára és szavatosságra vonatkozóan általános üzleti és szállítási feltételeink érvényesek. Fenntartjuk magunknak a műszaki újításokból adódó változtatások jogát.















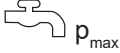
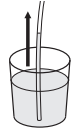

Zavarok kiküszöbölése

Zavar	Ok	Elhárítás
Nyomáscsökkenés	<ul style="list-style-type: none"> Levegő a rendszerben A HD-fúvóka eltömődött/elhasználódott A tisztítószer-tartály üres 	<ul style="list-style-type: none"> Légtelenítse a rendszert, ehhez a szórópisztolyt rövid időközönként többször hozza működésbe, esetleg hozza üzembe a gépet a hozzácsatolt nagynyomású tömlő nélkül rövid ideig. Tisztítsa/cserélje a HD-fúvókát Töltse fel a tisztítószer-tartályt vagy állítsa a tisztítószer „0” állásba
Nyomásingadozások	<ul style="list-style-type: none"> A szivattyú levegőt szív (csak szívó üzemmódban lehetséges) Vízhiány A vízbevezető-tömlő túl hosszú illetve túl kicsi keresztmetszetű Vízhiány eltömődött vízszűrő következtében Vízhiány a maximálisan megengedhető szívómagasság figyelmen kívül hagyása következtében 	<ul style="list-style-type: none"> Ellenőrizze a szívókészlet tömítettségét Nyissa ki a vízcsapot Használjon olyan vízbevezető tömlőt, amely képes a gép előírt (Q_{max}) vízfolyását biztosítani Tisztítsa ki a vízszűrőt a vízcsatlakozásban (soha ne dolgozzon vízszűrő nélkül!) Lásd üzembe helyezés
Bekapcsolásnál a motor nem indul el	<ul style="list-style-type: none"> A csatlakozó nem jól van bedugva, áramkimaradás Olajszint túl alacsony A hálózati biztosíték le van kapcsolva A túlterhelésvédelem kikapcsolt a motor túlmelegedése vagy túlterhelése miatt 	<ul style="list-style-type: none"> Ellenőrizze a csatlakozódugaszt, a kábelt és a kapcsolót, szükség esetén cseréltesse ki őket villanszerelővel Ellenőrizze/töltse után az olajat Kapcsolja be a hálózati biztosítékot Ellenőriztesse, hogy a tápfeszültség meg egyezik-e a készülék feszültségével. Kapcsolja ki és legalább 3 percig hagyja hűlni
A motor zúg bekapcsolásnál anélkül, hogy elindulna	<ul style="list-style-type: none"> A hálózati feszültség túl alacsony, vagy fáziskiesés A szivattyú eltömődött vagy befagyott A hosszabbító kábel nem megfelelő keresztmetszetű vagy nem megfelelő hosszúságú 	<ul style="list-style-type: none"> Ellenőriztesse az elektromos bekötést Értesítse az Nilfisk vevőszolgálatot Használjon megfelelő keresztmetszetű ill. hosszúságú kábelt
A motor kikapcsol	<ul style="list-style-type: none"> A túlterhelésvédelem kikapcsolt a motor túlmelegedése vagy túlterhelése miatt A nagynyomású fúvóka szennyezett 	<ul style="list-style-type: none"> Ellenőriztesse, hogy a tápfeszültség meg egyezik-e a készülék feszültségével. Kapcsolja ki és legalább 3 percig hagyja hűlni Cserélje ki a nagynyomású fúvókát
Nincs tisztítószer felszívás	<ul style="list-style-type: none"> Üres a tisztítószer-tartály A FlexoPowerPlus fúvókafej fejrésze nincs kis nyomásra állítva A dupla szórócső nincs kis nyomásra állítva. Az adagoló szennyezett vagy a szívótömlő eltömődött. 	<ul style="list-style-type: none"> Töltse fel a tisztítószer-tartályt Kis nyomásra állítva Kis nyomásra állítva Tisztítsa meg.

















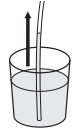

Specifications

			5M-180/840	5M-180/840 XT	5M-200/1000	5M-200/1000 XT
1			EU	EU	EU	EU
2		V/ph/Hz	400/3/50	400/3/50	400/3/50	400/3/50
3		A	16	16	16	16
4		kW кВт	4,8	4,8	6,1	6,1
5		bar (MPa) Бар (МПа) 巴 (兆帕)	180 (18)	180 (18)	200 (20)	200 (20)
6		l/h л/час 升/小时	760	760	940	940
7		bar (MPa) Бар (МПа) 巴 (兆帕)	250 (25)	250 (25)	250 (25)	250 (25)
8		l/h	840	840	1000	1000
9		°C (°F)	60 (140)	60 (140)	60 (140)	60 (140)
10		bar (MPa) Бар (МПа) 巴 (兆帕)	10 (1)	10 (1)	10 (1)	10 (1)
11		m 米	1	1	1	1
12		mm 毫米	735x570x1020	890x570x1020	735x570x1020	890x570x1020
13		kg кг	66	72	71	76
14	 $K_{PA} = 3 \text{ dB}$	dB(A) дБ(A)	75	75	76	76
15	 $K_{WA} = 3 \text{ dB}$	dB(A) дБ(A)	88	88	89	89
16	 (ISO 5349 a_h)	m/s ² 米/秒 ²	≤ 2,5	≤ 2,5	≤ 2,5	≤ 2,5
17		N	34,4	34,9	44,7	45,4
18		l 升	0,73	0,73	0,73	0,73
19			Castrol Alphasyn 150	Castrol Alphasyn 150	Castrol Alphasyn 150	Castrol Alphasyn 150

















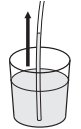

Specifications

			5M-200/1050 FA	5M-200/1050	5M-200/1050 XT	5M-220/1130 FA
1			EU	EU	EU	EU
2		V/ph/Hz	400/3/50	400/3/50	400/3/50	400/3/50
3		A	16	16	16	16
4		kW кВт	6,1	6,1	6,1	7,4
5		bar (MPa) Бар (МПа) 巴 (兆帕)	200 (20)	200 (20)	200 (20)	220 (22)
6		l/h л/час 升/小时	960	960	960	1040
7		bar (MPa) Бар (МПа) 巴 (兆帕)	250 (25)	250 (25)	250 (25)	250 (25)
8		l/h	1050	1050	1050	1130
9		°C (°F)	60 (140)	60 (140)	60 (140)	60 (140)
10		bar (MPa) Бар (МПа) 巴 (兆帕)	10 (1)	10 (1)	10 (1)	10 (1)
11		m 米	1	1	1	1
12		mm 毫米	735x570x1020	735x570x1020	890x570x1020	735x570x1020
13		kg кг	73	73	78	79
14	 $K_{PA} = 3 \text{ dB}$	dB(A) дБ(A)	76	76	76	75
15	 $K_{WA} = 3 \text{ dB}$	dB(A) дБ(A)	89	89	89	88
16	 (ISO 5349 a_h)	m/s ² 米/秒 ²	≤ 2,5	≤ 2,5	≤ 2,5	≤ 2,5
17		N	46	46	46,5	52,8
18		l 升	0,73	0,73	0,73	0,73
19			Castrol Alphasyn 150	Castrol Alphasyn 150	Castrol Alphasyn 150	Castrol Alphasyn 150















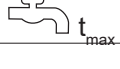
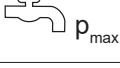
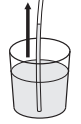

Specifications

			5M-220/1130	5M-220/1130 XT	5M-200/1050	5M-200/1050 XT
1			EU	EU	NO,BE	NO,BE
2		V/ph/Hz	400/3/50	400/3/50	230-400/ 3/50	230-400/ 3/50
3		A	16	16	25	25
4		kW кВт	7,4	7,4	6,1	6,1
5		bar (MPa) Бар (МПа) 巴 (兆帕)	220 (22)	220 (22)	200 (20)	200 (20)
6		l/h л/час 升/小时	1040	1040	960	960
7		bar (MPa) Бар (МПа) 巴 (兆帕)	250 (25)	250 (25)	250 (25)	250 (25)
8		l/h	1130	1130	1050	1050
9		°C (°F)	60 (140)	60 (140)	60 (140)	60 (140)
10		bar (MPa) Бар (МПа) 巴 (兆帕)	10 (1)	10 (1)	10 (1)	10 (1)
11		m 米	1	1	1	1
12		mm 毫米	735x570x1020	890x570x1020	735x570x1020	890x570x1020
13		kg кг	78	85	75	80
14	 $K_{PA} = 3 \text{ dB}$	dB(A) дБ(A)	75	75	76	76
15	 $K_{WA} = 3 \text{ dB}$	dB(A) дБ(A)	88	88	89	89
16	 (ISO 5349 a_h)	m/s ² 米/秒 ²	≤ 2,5	≤ 2,5	≤ 2,5	≤ 2,5
17		N	52,8	54	46	46,5
18		l 升	0,73	0,73	0,73	0,73
19			Castrol Alphasyn 150	Castrol Alphasyn 150	Castrol Alphasyn 150	Castrol Alphasyn 150

















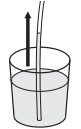

Specifications

			5M-100/770	5M-100/770 XT	5M-200/1050	5M-220/1130
1			UK	UK	EXP	EXP
2		V/ph/Hz	230/1/50	230/1/50	220-440/ 3/60	220-440/ 3/60
3		A	13	13	20	30
4		kW кВт	2,9	2,9	6,1	7
5		bar (MPa) Бар (МПа) 巴 (兆帕)	100 (10)	100 (10)	200 (20)	220 (22)
6		l/h л/час 升/小时	700	700	960	1040
7		bar (MPa) Бар (МПа) 巴 (兆帕)	150 (15)	150 (15)	250 (25)	250 (25)
8		l/h	770	770	1050	1130
9		°C (°F)	60 (140)	60 (140)	60 (140)	60 (140)
10		bar (MPa) Бар (МПа) 巴 (兆帕)	10 (1)	10 (1)	10 (1)	10 (1)
11		m 米	1	1	1	1
12		mm 毫米	735x570x1020	890x570x1020	735x570x1020	735x570x1020
13		kg кг	68	73	74	80
14	 $K_{PA} = 3 \text{ dB}$	dB(A) дБ(A)	68	68	76	75
15	 $K_{WA} = 3 \text{ dB}$	dB(A) дБ(A)	82	82	89	88
16	 (ISO 5349 a_h)	m/s ² 米/秒 ²	≤ 2,5	≤ 2,5	≤ 2,5	≤ 2,5
17		N	23,5	23,7	45,6	52,8
18		l 升	0,73	0,73	0,73	0,73
19			Castrol Alphasyn 150	Castrol Alphasyn 150	Castrol Alphasyn 150	Castrol Alphasyn 150















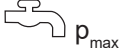
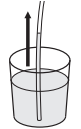

Specifications

			5M-115/700	5M-200/1030	6P-250/1100 FA	6P-250/1100 FA
1			AU	AU	EU	EXP
2		V/ph/Hz	240/1/50	415/3/50	400/3/50	220-440/ 3/60
3		A	15	20	16	30
4		kW кВт	3	6,1	8,5	8,5
5		bar (MPa) Бар (МПа) 巴 (兆帕)	115(11,5)	200(20)	250 (25)	250 (25)
6		l/h л/час 升/小时	630	950	1000	1000
7		bar (MPa) Бар (МПа) 巴 (兆帕)	172,5(17,25)	250(25)	250 (25)	250 (25)
8		l/h	700	1030	1100	1100
9		°C (°F)	60(140)	60(140)	80 (176)	80 (176)
10		bar (MPa) Бар (МПа) 巴 (兆帕)	10 (1)	10 (1)	10 (1)	10 (1)
11		m 米	1	1	1	1
12		mm 毫米	735x570x1020	735x570x1020	775x570x1020	775x570x1020
13		kg кг	68	73	89	89
14	 $K_{PA} = 3 \text{ dB}$	dB(A) дБ(A)	68	76	80	80
15	 $K_{WA} = 3 \text{ dB}$	dB(A) дБ(A)	82	89	93	93
16	 (ISO 5349 a_h)	m/s ² 米/秒 ²	≤ 2,5	≤ 2,5	≤ 2,5	≤ 2,5
17		N	22,8	46,4	54,1	57,2
18		l 升	0,73	0,73	0,95	0,95
19			Castrol Alphasyn T 150	Castrol Alphasyn T 150	Castrol Alphasyn 150	Castrol Alphasyn 150

















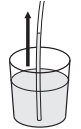

Specifications

			6P-180/1300 FA	6P-180/1300 FA	6P-170/1600 FA	6P-250/1100 FAXT
1			EU	EXP	EU	EU
2		V/ph/Hz	400/3/50	220-440/ 3/60	400/3/50	400/3/50
3		A	16	30	16	16
4		kW кВт	7,4	8,2	8,8	8,8
5		bar (MPa) Бар (МПа) 巴 (兆帕)	180 (18)	180 (18)	170 (17)	250 (25)
6		l/h л/час 升/小时	1200	1200	1500	1000
7		bar (MPa) Бар (МПа) 巴 (兆帕)	250 (25)	250 (25)	250 (25)	250 (25)
8		l/h	1300	1300	1600	1100
9		°C (°F)	80 (176)	80 (176)	80 (176)	80 (176)
10		bar (MPa) Бар (МПа) 巴 (兆帕)	10 (1)	10 (1)	10 (1)	10 (1)
11		m 米	1	1	1	1
12		mm 毫米	775x570x1020	775x570x1020	775x570x1020	930x570x1020
13		kg кг	86	87	89	96
14	 $K_{PA} = 3 \text{ dB}$	dB(A) дБ(A)	77	77	77	80
15	 $K_{WA} = 3 \text{ dB}$	dB(A) дБ(A)	90	90	90	93
16	 (ISO 5349 a_h)	m/s ² 米/秒 ²	≤ 2,5	≤ 2,5	≤ 2,5	≤ 2,5
17		N	56,4	58	68,2	54,6
18		l 升	0,95	0,95	0,95	0,95
19			Castrol Alphasyn 150	Castrol Alphasyn 150	Castrol Alphasyn 150	Castrol Alphasyn 150

















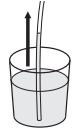

Specifications

			6P-180/1300 FAXT	6P-180/1300 FAXT	6P-170/1600 FAXT	6P-200/1100 FAXT
1			EU	NO,BE	EU	EU
2		V/ph/Hz	400/3/50	230-400/3/50	400/3/50	400/3/50
3		A	16	25	16	16
4		kW кВт	7,7	7,7	9	7,3
5		bar (MPa) Бар (МПа) 巴 (兆帕)	180 (18)	180 (18)	170 (17)	200 (20)
6		l/h л/час 升/小时	1200	1200	1500	1000
7		bar (MPa) Бар (МПа) 巴 (兆帕)	250 (25)	250 (25)	250 (25)	250 (25)
8		l/h	1300	1300	1600	1100
9		°C (°F)	80 (176)	80 (176)	80 (176)	80 (176)
10		bar (MPa) Бар (МПа) 巴 (兆帕)	10 (1)	10 (1)	10 (1)	10 (1)
11		m 米	1	1	1	1
12		mm 毫米	930x570x1020	930x570x1020	930x570x1020	930x570x1020
13		kg кг	93	93	96	85
14	 $K_{PA} = 3 \text{ dB}$	dB(A) дБ(A)	77	77	77	75
15	 $K_{WA} = 3 \text{ dB}$	dB(A) дБ(A)	90	90	90	88
16	 (ISO 5349 a_h)	m/s ² 米/秒 ²	≤ 2,5	≤ 2,5	≤ 2,5	≤ 2,5
17		N	57,4	57,4	68,9	52,2
18		l 升	0,95	0,95	0,95	0,95
19			Castrol Alphasyn 150	Castrol Alphasyn 150	Castrol Alphasyn 150	Castrol Alphasyn 150





Specifications





			6P-250/1100 FA	7P-195/1280 FA	7P-195/1280 FAXT	7P-195/1280 FA
1			AU	EU,DK	EU	NO, BE
2		V/ph/Hz	415/3/50	400/3/50	400/3/50	230-400/3/50
3		A	20	16	16	25
4		kW кВт	8,5	8	8	8
5		bar (MPa) Бар (МПа) 巴 (兆帕)	250 (25)	195 (19,5)	195 (19,5)	195 (19,5)
6		l/h л/час 升/小时	1000	1180	1180	1180
7		bar (MPa) Бар (МПа) 巴 (兆帕)	250 (25)	250 (25)	250 (25)	250 (25)
8		l/h	1100	1280	1280	1280
9		°C (°F)	80 (176)	85 (185)	85 (185)	85 (185)
10		bar (MPa) Бар (МПа) 巴 (兆帕)	10 (1)	10 (1)	10 (1)	10 (1)
11		m 米	1	1	1	1
12		mm 毫米	775x570x1020	775x570x1020	930x570x1020	775x570x1020
13		kg кг	89	89	95	90
14	 $K_{PA} = 3 \text{ dB}$	dB(A) дБ(A)	80	75	75	76
15	 $K_{WA} = 3 \text{ dB}$	dB(A) дБ(A)	93	88	88	89
16	 (ISO 5349 a_h)	m/s ² 米/秒 ²	≤ 2,5	≤ 2,5	≤ 2,5	≤ 2,5
17		N	54,1	57,8	58,6	57,8
18		l 升	0,95	1,1	1,1	1,1
19			Castrol Alphasyn T 150	Castrol Alphasyn 150	Castrol Alphasyn 150	Castrol Alphasyn 150



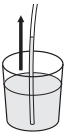

Specifications

			7P-195/1280 FA	7P-195/1280 FA
1			EXP	AU
2		V/ph/Hz	220-440/3/60	415/3/50
3		A	30	20
4		kW кВт	8	8
5		bar (MPa) Бар (МПа) 巴 (兆帕)	195 (19,5)	195(19,5)
6		l/h л/час 升/小时	1180	1180
7		bar (MPa) Бар (МПа) 巴 (兆帕)	250 (25)	250(25)
8		l/h	1280	1280
9		°C (°F)	85 (185)	85(185)
10		bar (MPa) Бар (МПа) 巴 (兆帕)	10 (1)	10 (1)
11		m 米	1	1
12		mm 毫米	775x570x1020	775x570x1020
13		kg кг	93	89
14	 $K_{PA} = 3 \text{ dB}$	dB(A) дБ(A)	75	75
15	 $K_{WA} = 3 \text{ dB}$	dB(A) дБ(A)	88	88
16	 (ISO 5349 a_h)	m/s ² 米/秒 ²	≤ 2,5	≤ 2,5
17		N	60	57,8
18		l 升	1,1	1,1
19			Castrol Alphasyn 150	Castrol Alphasyn T 150

1			EN: Country variant. DE: Ländervarianten. FR: Selon le pays. NL: Nationale variant. IT: Variante per il Paese. NO: Variant i ulike land. SV: Landsvariant. DA: Landespecifik variant. FI: Maakohmainen vaihtelu. ES: Dependé del país. PT: Variante do país. EL: Έκδοση χώρας. TR: Ülke-deki model. SL: Jezikovna različica. HR: Ovisno o zemlji. SK: Vrsta ulja. CS: Varianta země. PL: Wersja dla kraju. HU: Országfüggő modellváltozatok. RO: Varianta țării. BG: Вариант за страната. RU: Региональное исполнение. ET: Riigi variant. LV: Valsts versija. LT: Šaliai skirtas variantas. JA: 国による相違。 ZH: 不同国家 KO: 국가별 모델. TH: แตกต่างกันไปตามประเทศ MS: Variasi negara.
2		V/ph/Hz	EN: Possible voltage. DE: Mögliche Spannung. FR: Tension autorisée. NL: Mogelijke spanning. IT: Possibile voltaggio. NO: Mulig spenning. SV: Möjlig spänning. DA: Spænding. FI: Mahdollinen jännite, V/vaiheluku/taajuus. ES: Tensión admitida. PT: Tensão possível. EL: Πιθανή τάση, V/ph/Frez. TR: Olası voltaj, V/Faz/Frekans. SL: Morebitna napetost. HR: Mogući napon. SK: Možné napätie. CS: Možné napětí. PL: Dopuszczalne napięcie, V/fazy/częst. HU: Táp feszültség, V/fázis/frekv. RO: Tensiune posibilă, V/fază/Frecv. BG: Възможно напрежение. RU: Напряжение, В/φ./част. В/φ./Гц. ET: Võimalik pinge, V/faas/sagedus. LV: iespējamais spriegums. LT: Galima įtampa V / F / Frez. JA: 電圧。 ZH: 可能电压 (V / ph / Fréz) KO: 허용 전압, 볼트/상/헤르츠. TH: แรงดันไฟฟ้าที่สามารถใช้ได้ MS: Kemungkinan voltan.
3		A	EN: Fuse. DE: Sicherung. FR: Fusible. NL: Zekering. IT: Fusibile. NO: Sikring. SV: Säkring. DA: Sikring. FI: Sulake. ES: Fusible. PT: Fusível. EL: Ασφάλεια. TR: Sigorta. SL: Varovalka. HR: Osigurač. SK: Poistka. CS: Pojistka. PL: Bezpiecznik. HU: Biztosíték. RO: Siguranță. BG: Предпазител. RU: Предохранитель. ET: Kaitse. LV: Drošinātājs. LT: Saugiklis. JA: ヒューズ. ZH: 保险丝. KO: 퓨즈. TH: ฟิวส์. MS: Fius.
4		kW кВт	EN: Power rating. DE: Nennleistung. FR: Puissance nominale. NL: Nominiaal vermogen. IT: Corrente nominale. NO: Nominell effekt. SV: Märkeffekt. DA: Nominel effekt. FI: Tehontarve. ES: Potencia nominal. PT: Classificação de potência. EL: Ονομαστική ισχύς. TR: Elektrik değeri. SL: Moč. HR: Oznaka napona. SK: Stanovenie výkonu. CS: Jmenovitý výkon. PL: Moc znamionowa. HU: Névleges teljesítmény. RO: Putere nominală. BG: Мощност. RU: Номинальная мощность кВт. ET: Vooluühik. LV: Nominālā jauda. LT: Galia. JA: 定格電力。 ZH: 额定功率. KO: 전원 등급. TH: อัตรากำลังไฟ. MS: Penarafan kuasa.
5		bar (MPa) Бар (МПа) 巴 (兆帕)	EN: Working pressure. DE: Arbeitsdruck. FR: Pression de service. NL: Werkdruk. IT: Pressione di esercizio. NO: Arbeidstrykk. SV: Arbetstryck. DA: Arbejdstryk. FI: Työpaine. ES: Presión de trabajo. PT: Pressão de trabalho. EL: Πίεση λειτουργίας. TR: Çalışma basıncı. SL: Delovni tlak. HR: Radni tlak. SK: Pracovný tlak. CS: Provozní tlak. PL: Ciśnienie robocze. HU: Üzemi nyomás. RO: Presiune de lucru. BG: Работно налягане. RU: Рабочее давление. ET: Töösurve. LV: Darba spiediens. LT: Darbinis slėgis. JA: 動作圧力。 ZH: 工作压力. KO: 작업 압력. TH: แรงดันขณะใช้งาน. MS: Tekanan kerja.
6		l/h л/час 升/小时	EN: Water flow. DE: Wasserdurchsatz. FR: Débit d'eau. NL: Waterdoorstroming. IT: Flusso dell'acqua. NO: Vanntilførsel. SV: Vattenflöde. DA: Vandmængde. FI: Vedenvirtaus. ES: Flujo de agua. PT: Fluxo de água. EL: Ροή νερού. TR: Su akışı. SL: Pretok vode. HR: Regulacija protoka vode. SK: Prietok vody. CS: Průtok vody. PL: Przepływ wody. HU: Vízátfolyás. RO: Debit apă. BG: Воден поток. RU: Расход воды. ET: Veevool. LV: Ūdens plūsma. LT: Vandens srautas. JA: 流水. ZH: 水流量. KO: 급수량. TH: การไหลของน้ำ. MS: Aliran air.

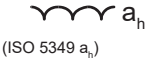
7		bar (MPa) Бар (МПа) 巴 (兆帕)	<p>EN: Max. water pressure. DE: Max Wasserdruck. FR: Pression d'eau maximale. NL: Max. waterdruk. IT: Max. pressione dell'acqua. NO: Maks. vanntrykk. SV: Max vattentryck. DA: Max. vandtryk. FI: Suurin vedenpaine. ES: Presión máxima de entrada del agua. PT: Pressão máxima de água. EL: Μέγ. πίεση νερού. TR: Maks. su basıncı. SL: Najv. vodni tlak. HR: Maksimalni tlak vode. SK: Maximálny tlak vody. CS: Max. tlak vody. PL: Maks. ciśnienie wody. HU: Max. víznyomás. RO: Presiune max. apă. BG: Макс. налягане на водата. RU: Макс. давление воды. ET: Max veesurve. LV: Maks. ūdens spiediens. LT: Maks. vandens slėgis. JA: 最高水圧 ZH: 最大水圧 KO: 최대 수압. TH: ความดันน้ำสูงสุด MS: Tekanan air maksimum.</p>
8		l/h	<p>EN: Water flow DE: Wasserdurchsatz. FR: Débit d'eau. NL: Waterdoorstroming. IT: Flusso dell'acqua. NO: Vanntilførsel. SV: Vattenflöde. DA: Vandmængde. FI: Vedevirtaus. ES: Flujo de agua. PT: Fluxo de água. EL: Ποή νερού. TR: Su akışı. SL: Pretok vode. HR: Protok vode. SK: Prietok vody. CS: Průtok vody. PL: Przepływ wody. HU: Vízátfolyás. RO: Debit apă. BG: Воден поток. RU: Расход воды. ET: Veevool. LV: Ūdens plūsma. LT: Vandens srautas. JA: 流水. ZH: 水流量 KO: 급수량. TH: การไหลของน้ำ MS: Aliran air.</p>
9		°C (°F)	<p>EN: Max water inlet temperature, Intake-Pressure operation. DE: Max Wassereinlasstemperatur - Druckbetrieb. FR: Température max. de l'entrée d'eau en mode admission/pression. NL: Max. Waterinlaattemperatuur Inlaat-Tijdens. Bedrijf. IT: Temperatura max. alimentazione acqua Funzionamento a ingressopressione. NO: Maks. temperatur vanninntak, Inntakstrykk drift. SV: Max ingående vattentemperatur inlopps-tryckdrift. DA: Maks. vandtilgangstemperatur, tilgangstrykdrift. FI: Tuloveden suurin lämpötila, käytettäessä painepesurina. ES: Temperatura y presión máxima de entrada del agua. PT: Temperatura máxima de entrada de água, Funcionamento da pressão de entrada. EL: Μεγ. θερμοκρασία εισόδου νερού-λειτουργίας πίεσης. TR: Maks. su girişi sıcaklığı Emme-Basınçlı çalışma. SL: Najv. vstopna temperatura vode, vstopni tlak pri delovanju. HR: Maks. temperatura ulazne vode, tlak pri usisavanju. SK: Max. vstupná teplota vody, Prevádzka v nasávacom režime pod tlakom. CS: Max. teplota vody na vstupu, provozní sací tlak. PL: Maks. temperatura na dopływie wody z instalacji wodociągowej. HU: Max. bemenő vízhőmérséklet Szívónyomásos üzem. RO: Temperatura max. de admisie apă în cazul alimentării de la robinet. BG: Макс. температура на входящата вода – работа в режим на засмукване. RU: Макс. температура воды на входе (всасывание/подача под давлением). ET: Max vee sisselasketemperatuur Sissevoturõhk töö ajal. LV: Maks. ūdens ieplūdes temperatūra ieplūdes-spiediena darbībā. LT: Didžiausia vandens paėmimo temperatūra, veikimas esant įėjimo slėgiui. JA: 最高流入水温度、吸気圧力動作. ZH: 进水压力操作时的最高进水水温 KO: 최대 급수 온도 주입/압력 작동. TH: อุณหภูมิน้ำเข้าสูงสุด ความดันในการใช้งานบริเวณทางเข้า MS: Suhu maksimum air masuk, Kemasukan-Operasi tekanan.</p>
10		bar (MPa) Бар (МПа) 巴 (兆帕)	<p>EN: Max. water inlet pressure. DE: Max. Wassereinlassdruck. FR: d'eau en mode admission/pression. NL: Max. waterinlaatdruk. IT: Pressione max. alimentazione acqua. NO: Maks. trykk vanninntak. SV: Max tryck för vatteninlopp. DA: Maks. Vandtilgangstryk. FI: Tuloveden suurin paine. ES: Presión máxima de entrada del agua. PT: Pressão máxima de entrada de água. EL: Μέγ. πίεση εισόδου νερού. TR: Maks. su girişi basıncı. SL: Najv. tlak dovoda vode. HR: Maks. tlak ulazne vode. SK: Max. vstupný tlak vody. CS: Max. tlak vody na vstupu. PL: Maks. ciśnienie na dopływie wody. HU: Max. bemenő nyomás. RO: Presiunea max. de alimentare cu apă. BG: Макс. налягане на входяща вода. RU: Макс. давление воды на входе. ET: Maks vee sissevoolusurve. LV: Maks. ūdens spiediens. LT: Didžiausias vandens paėmimo slėgis. JA: 最高流入水圧. ZH: 最大进水压力 KO: 최고 급수 압력. TH: ความดันน้ำเข้าสูงสุด MS: Tekanan maksimum air masuk.</p>

11		m 米	<p>EN: Max dry suction height. DE: Max. Trockensaughöhe. FR: Hauteur d'aspiration à sec max. NL: Max. droge aanzuighoogte. IT: Altezza massima di aspirazione secco. NO: Maks. sugehøyde tørr. SV: Max torr-sugningshöjd. DA: Maks. sugehøjde, tør. FI: Suurin kuivaimukorkeus. ES: Altura máxima de succión en seco. PT: Altura de aspiração a seco máx. EL: Μέγ. ύψος αναρρόφησης. TR: Maks. Kuru emme yüksekliği. SL: Najv. višina suhega vsesavanja. HR: Maks. visina pri suhom usisavanju. SK: Max. suchá nasávacia výška. CS: Max. sací výška nasucho. PL: Maks. wysokość ssania na sucho. HU: Max. száraz szívómagasság. RO: Înălțime max. de aspirare în cazul alimentării cu apă dintr-un recipient. BG: Макс. височина на сухо засмукване. RU: Макс. высота всасывания. ET: Max kuivimu kõrgus. LV: Maks. sausās sūkšanas augstums. LT: Maksimalus sausas įsiurbimo aukštis. JA: 最大乾燥吸込高さ。 ZH: 最大干吸高度 米 KO: 최대 건조 흡입 높이. TH: ความสูงของท่อดูดแห้งสูงสุด MS: Ketinggian maksimum sedutan kering.</p>
12		mm 毫米	<p>EN: Dimensions LxWxH. DE: Masse LxBxH. FR: Dimensions l x p x h. NL: Afmetingen LxBxH. IT: Dimensioni, lun. x larg. x alt. NO: Mål LxBxH. SV: Dimensioner LxBxH. DA: Mål LxBxH. FI: Mitat, PxLxK. ES: Dimensiones l x a x al. PT: Dimensões, C x L x A. EL: Διαστάσεις, Μ x Π x Υ. TR: Boyutlar, u x g x y. SL: Mere D x Š x V. HR: Dimenzije DxŠxV. SK: Rozmery D x Š x V. CS: Rozměry d x š x v. PL: Wymiary długość x szer. x wys. HU: Méretek H x Sz x M. RO: Dimensiuni. L x l x î. BG: Размери Д x Ш x В. RU: Размеры, Дл. x Шир. x Выс. ET: Mõõtmed p x l x k. LV: Izmēri G x P x A. LT: Matmenys (i x p x a). JA: 外形寸法長さx幅x高さ。 ZH: 尺寸 (长 x 宽 x 高) 毫米 KO: 크기(l x w x h). TH: ขนาด ยาว x กว้าง x สูง MS: Dimensi LxWxH.</p>
13		kg кг	<p>EN: Weight. DE: Gewicht. FR: Poids du nettoyeur. NL: Gewicht van de hogedrukreiniger. IT: Peso dell'idropulitrice. NO: Vekt høytrykksvasker. SV: Maskinens vikt. DA: Vægt. FI: Pelkän painepesurin paino. ES: Peso del limpiador. PT: Peso da máquina de limpeza. EL: Βάρος μηχανήματος καθαρισμού. TR: Temizlik makinesinin yüksekliği. SL: Masa. HR: Težina. SK: Hmotnosť. CS: Hmotnost čisticího stroje. PL: Ciężar myjki. HU: Tisztítógép tömege. RO: Greutatea aparatului. BG: Тегло. RU: Вес моечной машины. ET: Pesuri kaal. LV: Tīrītāja svars. LT: Valymo įrenginio svoris. JA: 重量。 ZH: 清洗机重量 KO: 세척기 무게. TH: น้ำหนัก MS: Berat.</p>
14	 $K_{PA} = 3 \text{ dB}$	dB(A) дБ(А)	<p>EN: Sound pressure level L_{PA}. DE: Schalldruckpegel FR: Niveau de pression acoustique NL: Geluidsdrukniveau IT: Livello pressione sonora NO: Lydtrykknivå SV: Ljudtrycksnivå DA: Lydtryksniveau FI: Äänenpainetaso ES: Nivel de presión sonora PT: Nível de pressão acústica EL: Επίπεδο πίεσης ήχου TR: Göre ses basıncı seviyesi SL: Raven zvočnega tlaka. HR: Razina zvučnog tlaka. SK: Hladina zvukového. CS: Hladina akustického tlaku PL: Poziom ciśnienia akustycznego HU: Hangnyomás szint RO: Nivel de presiune acustică BG: Ниво на звуково налягане RU: Уровень шума ET: Helisurve tase LV: Akustiskā spiediena līmenis LT: Garso slėgio lygis JA: 音圧レベル ZH: 声压级 KO: 음압 레벨 TH: ระดับความดันเสียง MS: Tahap tekanan bunyi</p>
15	 $K_{WA} = 3 \text{ dB}$	dB(A) дБ(А)	<p>EN: Sound power level L_{WA}. DE: Schallleistungspegel FR: Niveau de puissance acoustique NL: Geluidsvermogeniveau IT: Livello potenza sonora NO: Lydeffektnivå SV: Ljudeffektnivå DA: Lydeffektniveau FI: Äänen tehotaso ES: Potencia acústica PT: Nível de potência acústica EL: Επίπεδο ισχύος ήχου TR: Göre ses basıncı seviyesi SL: Raven moči zvoka. HR: Razina jakosti. SK: Hladina zvukového výkonu. CS: Hladina akustického výkonu PL: Poziom mocy akustycznej HU: Hangteljesítmény szint RO: Nivelul de putere acustică BG: Ниво на звукова мощност RU: Уровень звуковой мощности ET: Helivõimsuse tase LV: Akustiskās jaudas līmenis LT: Garso galios lygis JA: 音響パワーレベル ZH: 声功率级 KO: 소음 레벨 TH: ระดับกำลังเสียง MS: Tahap kuasa bunyi</p>

16a	 (ISO 5349 a _h)	m/s^2 米/秒 ²	EN: Vibration. DE: Vibrationen FR: Vibration NL: Vibratie IT: Vibrazioni NO: Vibrasjoner SV: Vibration DA: Vibration FI: Tärinäarvot ES: Vibración PT: Vibração EL: Δόνηση TR: Titreşimi SL: Vibracije. HR: Vibracije. SK: Vibrácie. CS: Vibrace PL: Drgania HU: Vibráció RO: Vibrații BG: Вибрации. RU: Вибрация ET: vibratsioon LV: vibrācija LT: Vibracijos JA: 振動。 ZH: 振动 KO: 진동 TH: แรงสั่นสะเทือน MS: Getaran.
17		N	EN: Recoil forces, lance. DE: Rückstoßkraft, Sprühhrohr FR: Forces de recul, lance NL: Terugslagkracht, lans IT: Forze di rinculo, lancia NO: Rekylkraft, lanse SV: Rekylkraft, spolrör DA: Rekylkraft, dyserør FI: Rekyylivoimat, suutin ES: Fuerzas de retroceso, lanza PT: Forças de retrocesso, lança EL: Δυνάμεις οπισθοδρόμησης, διάταξη ψεκασμού χη. TR: Sarmal kuvvetler, boru SL: Povratne sile, šoba. HR: Trzajne sile, mlaznica. SK: Spätný odraz, štandardná striekacia rúra. CS: Síly zpětného rázu, násadec PL: Siły odrzutu, lanca HU: Visszaható erő, szórócső RO: Forțe de recul, tija BG: Сили на откат, крайник. RU: Сила отдачи (распылитель). ET: Tagasilöögi jõud, otsik LV: Atsitiena spēks, smidzinātājs LT: Atatrankos jėga, antgalis JA: 反跳力、ランス。 ZH: 反冲力 (喷杆) KO: 반동력, 랜스 TH: แรงสะท้อนถอยหลัง, ป้ายทอ MS: Kuasa sentakan, lans.
18		l 升	EN: Oil quantity. DE: Ölmenge. FR: Quantité d'huile. NL: Hoeveelheid olie. IT: Quantità olio. NO: Oljemengde. SV: Oljemängd. DA: Oliemængde. FI: Öljymäärä. ES: Cantidad de aceite. PT: Quantidade de óleo. EL: Ποσότητα λαδιού. TR: Yağ miktarı. SL: Količina olja. HR: Količina ulja. SK: Množstvo oleja. CS: Množství oleje. PL: Objętość oleju. HU: Olajmennyiség. RO: Cantitate de ulei. BG: Количество на маслото. RU: Количество масла. ET: Õli kogus. LV: Eļļas daudzums. LT: Tepalo kiekis. JA: オイル量。 ZH: 油量升 KO: 오일량 TH: ปริมาณน้ำมัน MS: Kuantiti minyak.
19			EN: Oil type. DE: Öltyp. FR: Type d'huile. NL: Olietype. IT: Tipo olio. NO: Oljetype. SV: Typ av olja. DA: Olietype. FI: Öljyn tyyppi. ES: Tipo de aceite. PT: Tipo de óleo. EL: Τύπος λαδιού. TR: Yağ tipi. SL: Vrsta olja. HR: Vrsta ulja. SK: Typ oleja. CS: Typ oleje. PL: Typ oleju. HU: Olaj típusa. RO: Tip de ulei. BG: Тип на маслото. RU: Тип масла. ET: Õli tüüp. LV: Eļļas tips. LT: Tepalo tipas. JA: オイルの種類。 ZH: 油型 KO: 오일 유형 TH: ประเภทน้ำมัน MS: Jenis minyak.
20			EN: Specifications and details are subject to change without prior notice. DE: Technische Daten und Details des Geräts können sich ohne vorherige Ankündigung ändern. FR: Ces spécifications et détails sont susceptibles d'être modifiés sans préavis. NL: Specificaties en details kunnen zonder voorafgaande waarschuwing worden gewijzigd. IT: Specifiche e dettagli sono soggetti a modifiche senza preavviso. NO: Spesifikasjonene og detaljene er gjenstand for endringer uten forutgående varsel. SV: Specifikationer och information kan ändras utan föregående meddelande. DA: Ret til ændringer i konstruktion og specifikationer forbeholdes. FI: Rakenteeseen ja teknisiin tietoihin voidaan tehdä muutoksia ilmoittamatta niistä ennalta. ES: Las especificaciones y los datos están sujetos a cambios sin previo aviso. PT: As especificações e os detalhes estão sujeitos a alterações sem aviso prévio. EL: Τα τεχνικά χαρακτηριστικά και οι λεπτομέρειες υπόκεινται σε αλλαγές χωρίς προηγούμενη ειδοποίηση. TR: Özellikler ve ayrıntılar, önceden haber verilmeden değiştirilebilir. SL: Tehnični podatki in podrobnosti se lahko spremenijo brez predhodnega obvestila. HR: Specifikacije i detalji mogu se mijenjati bez prethodne najave. SK: Špecifikácie a podrobnosti sa môžu meniť bez predchádzajúceho upozornenia. CS: Technické údaje a detaily mohou být změněny i bez předchozího upozornění. PL: Specyfikacje i parametry mogą zostać zmienione bez uprzedzenia. HU: A műszaki adatok és részletek előzetes értesítés nélkül megváltozhatnak. RO: Specificațiile și detaliile pot fi modificate fără înștiințare prealabilă. BG: Спецификациите и детайлите подлежат на промяна без предварително уведомление. RU: Технические характеристики и данные могут изменяться без предварительного извещения. ET: Tehnilisi kirjeldusi ja üksikasju võidakse muuta eelneva etteteatamiseta. LV: Specifikācijas un detaļas var tikt mainītas bez iepriekšēja paziņojuma. LT: Konstrukcija ir specifikacijos gali keistis be išankstinio įspėjimo. JA: 仕様および情報は事前通知無しに変更する場合があります。 ZH: 规格和详情如有变更，恕不另行通知。 KO: 사양 및 내용은 예고없이 변경될 수 있습니다. TH: ข้อกำหนดเฉพาะและรายละเอียดสามารถเปลี่ยนแปลงได้โดยไม่ต้องแจ้งให้ทราบล่วงหน้า MS: Spesifikasi dan butiran adalah tertakluk kepada perubahan tanpa notis terlebih dahulu.



HEAD QUARTER

DENMARK

Nilfisk A/S
Kornmarksvej 1
DK-2605 Brøndby
Tel.: (+45) 4323 8100
www.nilfisk.com

SALES COMPANIES

ARGENTINA

Nilfisk Argentina
Herrera 1855 Piso 4° B Ofic 405
Ciudad de Buenos Aires
Tel.: (+54) 11 6091 1576
www.nilfisk.com.ar

AUSTRALIA

Nilfisk Pty Ltd
Unit 1/13 Bessemer Street
Blacktown NSW 2148
Tel.: (+61) 2 98348100
www.nilfisk.com.au

AUSTRIA

Nilfisk GmbH
Metzgerstrasse 68
5101 Bergheim bei Salzburg
Tel.: (+43) 662 456 400 90
www.nilfisk.at

BELGIUM

Nilfisk n.v.-s.a.
Riverside Business Park
Boulevard Internationaalelaan 55
Bâtiment C3/C4 Gebouw
Bruxelles 1070
Tel.: (+32) 24 67 60 50
www.nilfisk.be

BRAZIL

Nilfisk do Brasil
Av. Eng. Luis Carlos Berrini, 550
40 Andar, Sala 03
SP - 04571-000 Sao Paulo
Tel.: (+11) 3959-0300 / 3945-4744
www.nilfisk.com.br

CANADA

Nilfisk Canada Company
240 Superior Boulevard
Mississauga, Ontario L5T 2L2
Tel.: (+1) 800-668-8400
www.nilfisk.ca

CHILE

Nilfisk S.A. (Comercial KCS Ltda)
Salar de Lamara 822
8320000 Santiago
Tel.: (+56) 2684 5000
www.nilfisk.cl

CHINA

Nilfisk
4189 Yindu Road
Xinzhuang Industrial Park
201108 Shanghai
Tel.: (+86) 21 3323 2000
www.nilfisk.cn

CZECH REPUBLIC

Nilfisk s.r.o.
VGP Park Horní Počernice
Do Čertous 1/2658
193 00 Praha 9
Tel.: (+420) 244 090 912
www.nilfisk.cz

DENMARK

Nilfisk Danmark A/S
Industrivej 1
Hadsund, DK-9560
Tel.: 72 18 21 20
www.nilfisk.dk

FINLAND

Nilfisk Oy Ab
Koskelontie 23 E
02920 Espoo
Tel.: (+358) 207 890 600
www.nilfisk.fi

FRANCE

Nilfisk SAS
26 Avenue de la Baltique
Villebon sur Yvette
91978 Courtabouef Cedex
Tel.: (+33) 169 59 87 00
www.nilfisk.fr

GERMANY

Nilfisk GmbH
Guido-Oberdorfer-Straße 2-10
89287 Bellenberg
Tel.: (+49) (0)7306/72-444
www.nilfisk.de

GREECE

Nilfisk A.E.
Αναπαύσεως 29
Κορωπί T.K. 194 00
Tel.: (30) 210 9119 600
www.nilfisk.gr

HOLLAND

Nilfisk B.V.
Versterkerstraat 5
1322 AN Almere
Tel.: (+31) 036 5460760
www.nilfisk.nl

HONG KONG

Nilfisk Ltd.
2001 HK Worsted Mills
Industrial Building
31-39, Wo Tong Tsui St.
Kwai Chung, N.T.
Tel.: (+852) 2427 5951
www.nilfisk.com

HUNGARY

Nilfisk Kft.
II. Rákóczi Ferenc út 10
2310 Szigetszentmiklós-Lakihegy
Tel.: (+36) 24 475 550
www.nilfisk.hu

INDIA

Nilfisk India Limited
Pramukh Plaza, 'B' Wing, 4th floor, Unit
No. 403
Cardinal Gracious Road, Chakala
Andheri (East) Mumbai 400 099
Tel.: (+91) 22 6118 8188
www.nilfisk.in

IRELAND

Nilfisk
1 Stokes Place
St. Stephen's Green
Dublin 2
Tel.: (+35) 3 12 94 38 38
www.nilfisk.ie

ITALY

Nilfisk SpA
Strada Comunale della Braglia, 18
26862 Guardamiglio (LO)
Tel.: (+39) (0) 377 414021
www.nilfisk.it

JAPAN

Nilfisk Inc.
1-6-6 Kita-shinyokohama, Kouhoku-ku
Yokohama, 223-0059
Tel.: (+81) 45548 2571
www.nilfisk.com

MALAYSIA

Nilfisk Sdn Bhd
Sd 33, Jalan KIP 10
Taman Perindustrian KIP
Sri Damansara
52200 Kuala Lumpur
Tel.: (60) 3603 627 43 120
www.nilfisk.com

MEXICO

Nilfisk de Mexico, S. de R.L. de C.V.
Pirineos #515 Int.
60-70 Microparque
Industrial WSantiago
76120 Queretaro
Tel.: (+52) (442) 427 77 00
www.nilfisk.com

NEW ZEALAND

Nilfisk Limited
Suite F, Building E
42 Tawa Drive
0632 Albany Auckland
Tel.: (+64) 9 414 1996
Website: www.nilfisk.com

NORWAY

Nilfisk AS
Bjørnerudveien 24
1266 Oslo
Tel.: (+47) 22 75 17 80
www.nilfisk.no

PERU

Nilfisk S.A.C.
Calle Boulevard 162, Of. 703, Lima 33-
Perú
Lima
Tel.: (511) 435-6840
www.nilfisk.com

POLAND

Nilfisk Sp. Z.O.O.
Millenium Logistic Park
ul. 3 Maja 8, Bud. B4
05-800 Pruszków
Tel.: (+48) 22 738 3750
www.nilfisk.pl

PORTUGAL

Nilfisk Lda.
Sintra Business Park
Zona Industrial Da Abrunheira
Edificio 1, 1° A
P2710-089 Sintra
Tel.: (+351) 21 911 2670
www.nilfisk.pt

RUSSIA

Nilfisk LLC
Vyatskaya str. 27, bld. 7/1st
127015 Moscow
Tel.: (+7) 495 783 9602
www.nilfisk.ru

SINGAPORE

Den-Sin
22 Tuas Avenue 2
639453 Singapore
Tel.: (+65) 6268 1006
www.densin.com

SLOVAKIA

Nilfisk s.r.o.
Bancíkovej 1/A
SK-821 03 Bratislava
Tel.: (+421) 910 222 928
www.nilfisk.sk

SOUTH AFRICA

Nilfisk (Pty) Ltd
Kimbult Office Park
9 Zeiss Road
Laser Park
Honeydew
Johannesburg
Tel: +27118014600
www.nilfisk.co.za

SOUTH KOREA

Nilfisk Korea
#204 2F Seoulsup Kolon Digital Tower
25 Seongsuil-ro 4-gil, Seongdong-gu
Seoul.
Tel.: (+ 82) 2 3474 4141
www.nilfisk.co.kr

SPAIN

Nilfisk S.A.
Torre d'Ara,
Passeig del Rengle, 5 Plta. 10ª
08302 Mataró
Tel.: (34) 93 741 2400
www.nilfisk.es

SWEDEN

Nilfisk AB
Taljegårdsgatan 4
431 53 Mölndal
Tel.: (+46) 31 706 73 00
www.nilfisk.se

SWITZERLAND

Nilfisk AG
Ringstrasse 19
Kircheberg/Industri Stelz
9500 Wil
Tel.: (+41) 71 92 38 444
www.nilfisk.ch

TAIWAN

Nilfisk Ltd
Taiwan Branch (H.K)
No. 5, Wan Fang Road
Taipei
Tel.: (+88) 6227 00 22 68
www.nilfisk.tw

THAILAND

Nilfisk Co. Ltd.
89 Soi Chokechai-Ruammitr
Viphavadee-Rangsit Road
Ladyao, Jatuchak, Bangkok 10900
Tel.: (+66) 2275 5630
www.nilfisk.co.th

TURKEY

Nilfisk A.S.
Serifali Mh. Bayraktar Bulv. Sehit Sk. No:7
Ümraniye, 34775 Istanbul
Tel.: +90 216 466 94 94
www.nilfisk.com.tr

UNITED ARAB EMIRATES

Nilfisk Middle East Branch
SAIF-Zone
P.O. Box 122298
Sharjah
Tel.: (+971) (0) 655-78813
www.nilfisk.com

UNITED KINGDOM

Nilfisk Ltd.
Nilfisk House, Bowerbank Way
Gilwilly Industrial Estate, Penrith
Cumbria CA11 9BQ
Tel: (+44) (0) 1768 868995
www.nilfisk.co.uk

UNITED STATES

Nilfisk, Inc.
9435 Winnetka Ave N,
Brooklyn Park
MN- 55445
www.nilfisk.com

VIETNAM

Nilfisk Vietnam
No. 51 Doc Ngu Str.
P. Vinh Phuc, Q.Ba Dinh
Hanoi
Tel.: (+84) 761 5642
www.nilfisk.com